



Corpi

Tipo
1E

pos.	denominazione	quantità	codice precedente	codice attuale
A00D	corpo anteriore destro completo	1	CAC1ED	Z3001AD
A00S	corpo anteriore sinistro completo	1	CAC1ES	Z3001AS
P00D	corpo posteriore destro completo	1	CPC1ED	Z3001BD
P00S	corpo posteriore sinistro completo	1	CPC1ES	Z3001BS
01	lamino			
	lamino destro	1	B57D	CA001AD
	lamino sinistro	1	B57S	CA001AS
	lamino con coltre destro	1	B58D	CA002AD
	lamino con coltre sinistro	1	B58S	CA002AS
02	vomere			
	vomere destro	1	A22D	CA093AD
	vomere sinistro	1	A22S	CA093AS
03	puntale			
	puntale destro	1	A31D	SD001AD
	puntale sinistro	1	A31S	SD001AS
04	versoio			
	versoio destro	1	1ED	SD013AD
	versoio sinistro	1	1ES	SD013AS
05	alettone			
	alettone destro	1	A13D	CA046AD
	alettone sinistro	1	A13S	CA046AS
06	puntello			
	puntello	1	B71	XM025AX
07	squadretta laterale			
	squadretta laterale destra	1	SQ2D	CA061AD
	squadretta laterale sinistra	1	SQ2S	CA061AS
08A	fodera anteriore			
	fodera anteriore destro	1	A36D	CA071AD
	fodera anteriore sinistro	1	A36S	CA071AS
08B	fodera posteriore			
	fodera posteriore destra	1	B63D	CA072AD
	fodera posteriore sinistra	1	B63S	CA072AS
09	scheletro			
	scheletro destro	1	CG41D	Y3001AD
	scheletro sinistro	1	CG41S	Y3001AS
H	vite TSPOST 120° 12x35	5		B3017BX
H	dado M12	5		BD028AX
A	vite TE 14x40	1		B1013AX
A	dado M14	1		BD029AX
J	vite TSPOST 90° 12x40	6		B3018AX
J	dado M12	6		BD028AX
N	vite TSPOST 90° 12x50	1		B3020AX
N	dado M12	1		BD028AX
K	vite TSPOST 120° 12x40	2		B3018BX
K	dado M12	2		BD028AX

Corpi

Tipo
1E

Tipo SINISTRO

Tipo DESTRO

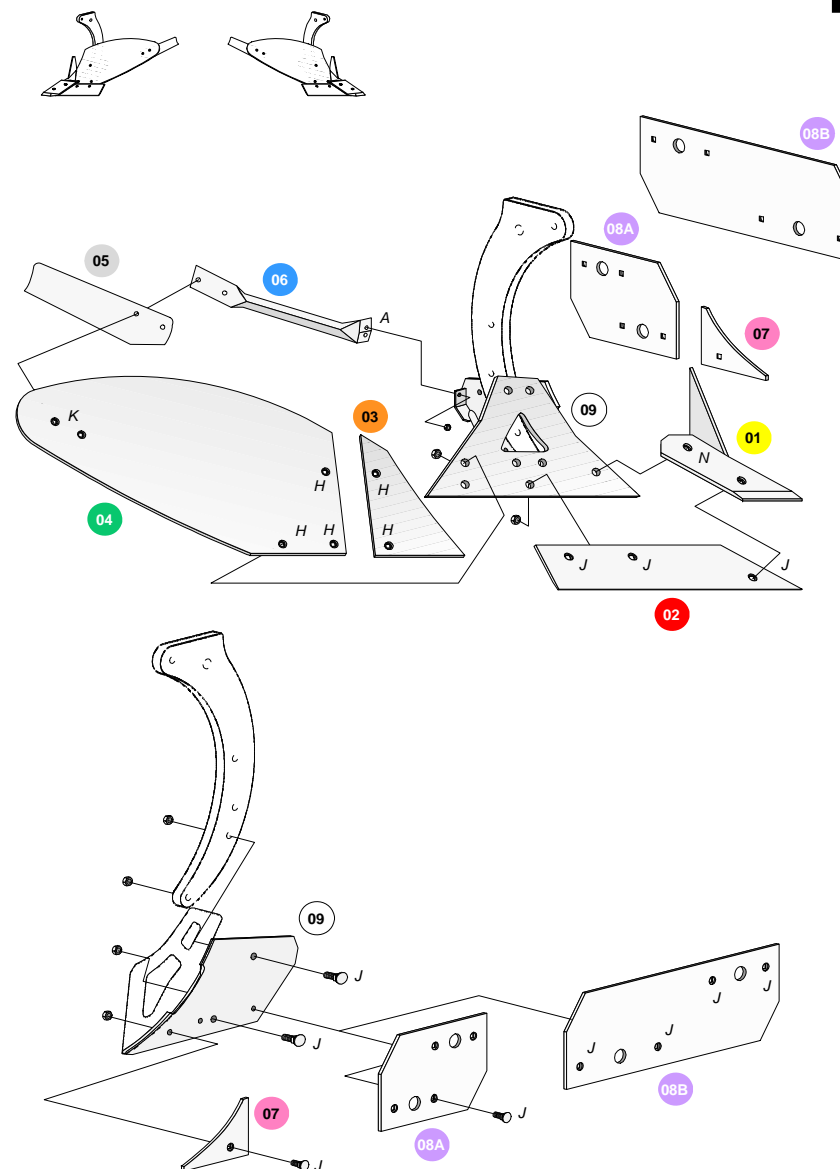

Corpi

Tipo

2E

ER.MO

Corpi

Tipo

2E

pos.	denominazione	quantità	codice precedente	codice attuale
A00D	corpo anteriore destro completo	1	CAC2ED	Z3002AD
A00S	corpo anteriore sinistro completo	1	CAC2ES	Z3002AS
P00D	corpo posteriore destro completo	1	CPC2ED	Z3002BD
P00S	corpo posteriore sinistro completo	1	CPC2ES	Z3002BS
01	lamino			
	lamino destro	1	B57D	CA001AD
	lamino sinistro	1	B57S	CA001AS
	lamino con coltre destro	1	B58D	CA002AD
	lamino con coltre sinistro	1	B58S	CA002AS
02	vomere			
	vomere destro	1	A22D	CA093AD
	vomere sinistro	1	A22S	CA093AS
03	puntale			
	puntale destro	1	A32D	SD002AD
	puntale sinistro	1	A32S	SD002AS
04	versoio			
	versoio destro	1	2ED	CA090AD
	versoio sinistro	1	2ES	CA090AS
05	alettone			
	alettone destro	1	A13D	CA046AD
	alettone sinistro	1	A13S	CA046AS
06	puntello			
	puntello	1	B72	XM026AX
07	squadretta laterale			
	squadretta laterale destra	1	SQ2D	CA061AD
	squadretta laterale sinistra	1	SQ2S	CA061AS
08A	fodera anteriore			
	fodera anteriore destro	1	A36D	CA071AD
	fodera anteriore sinistro	1	A36S	CA071AS
08B	fodera posteriore			
	fodera posteriore destra	1	B63D	CA072AD
	fodera posteriore sinistra	1	B63S	CA072AS
09	scheletro			
	scheletro destro	1	CG41D	Y3001AD
	scheletro sinistro	1	CG41S	Y3001AS
H	vite TSPOST 120° 12x35	5		B3017BX
H	dado M12	5		BD028AX
A	vite TE 14x40	1		B1013AX
A	dado M14	1		BD029AX
J	vite TSPOST 120° 12x40	6		B3018BX
J	dado M12	6		BD028AX
N	vite TSPOST 90° 12x50	1		B3020AX
N	dado M12	1		BD028AX
K	vite TSPOST 120° 12x40	2		B3018BX
K	dado M12	2		BD028AX

Tipo SINISTRO

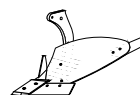

Tipo DESTRO

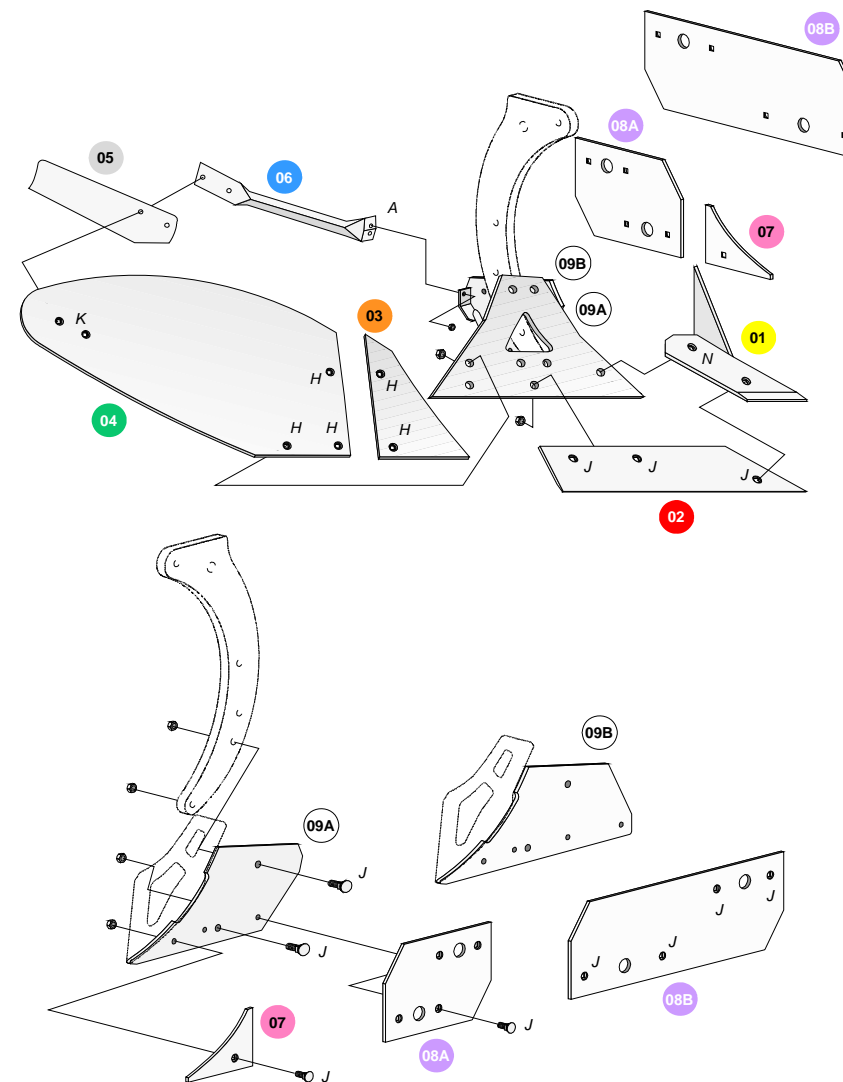
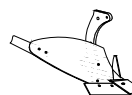

Corpi



Tipo

2M

pos.	denominazione	quantità	codice precedente	codice attuale
A00D	corpo anteriore destro completo	1	CAC2MD	Z3003AD
A00S	corpo anteriore sinistro completo	1	CAC2MS	Z3003AS
P00D	corpo posteriore destro completo	1	CPC2MD	Z3003BD
P00S	corpo posteriore sinistro completo	1	CPC2MS	Z3003BS
01	lamino			
	lamino destro	1	B57D	CA001AD
	lamino sinistro	1	B57S	CA001AS
	lamino con coltre destro	1	B58D	CA002AD
	lamino con coltre sinistro	1	B58S	CA002AS
02	vomere			
	vomere destro	1	A22D	CA093AD
	vomere sinistro	1	A22S	CA093AS
03	puntale			
	puntale destro	1	A32D	SD002AD
	puntale sinistro	1	A32S	SD002AS
04	versoio			
	versoio destro	1	2MD	CA091AD
	versoio sinistro	1	2MS	CA091AS
05	alettone			
	alettone destro	1	A13D	CA046AD
	alettone sinistro	1	A13S	CA046AS
06	puntello			
	puntello	1	B74	XM027AX
07	squadretta laterale			
	squadretta laterale destra	1	SQ2D	CA061AD
	squadretta laterale sinistra	1	SQ2S	CA061AS
08A	fodera anteriore			
	fodera anteriore destro	1	A36D	CA071AD
	fodera anteriore sinistro	1	A36S	CA071AS
08B	fodera posteriore			
	fodera posteriore destra	1	B63D	CA072AD
	fodera posteriore sinistra	1	B63S	CA072AS
09	scheletro			
	scheletro destro	1	CG45D	Y3002AD
	scheletro sinistro	1	CG45S	Y3002AS
H	vite TSPOST 120° 12x35	5		B3017BX
H	dado M12	5		BD028AX
A	vite TE 14x40	1		B1013AX
A	dado M14	1		BD029AX
J	vite TSPOST 90° 12x40	6		B3018AX
J	dado M12	6		BD028AX
N	vite TSPOST 90° 12x50	1		B3020AX
N	dado M12	1		BD028AX
K	vite TSPOST 120° 12x45	2		B3019BX
K	dado M12	2		BD028AX

Tipo SINISTRO



Tipo DESTRO

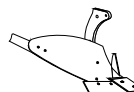

Tipo

2M

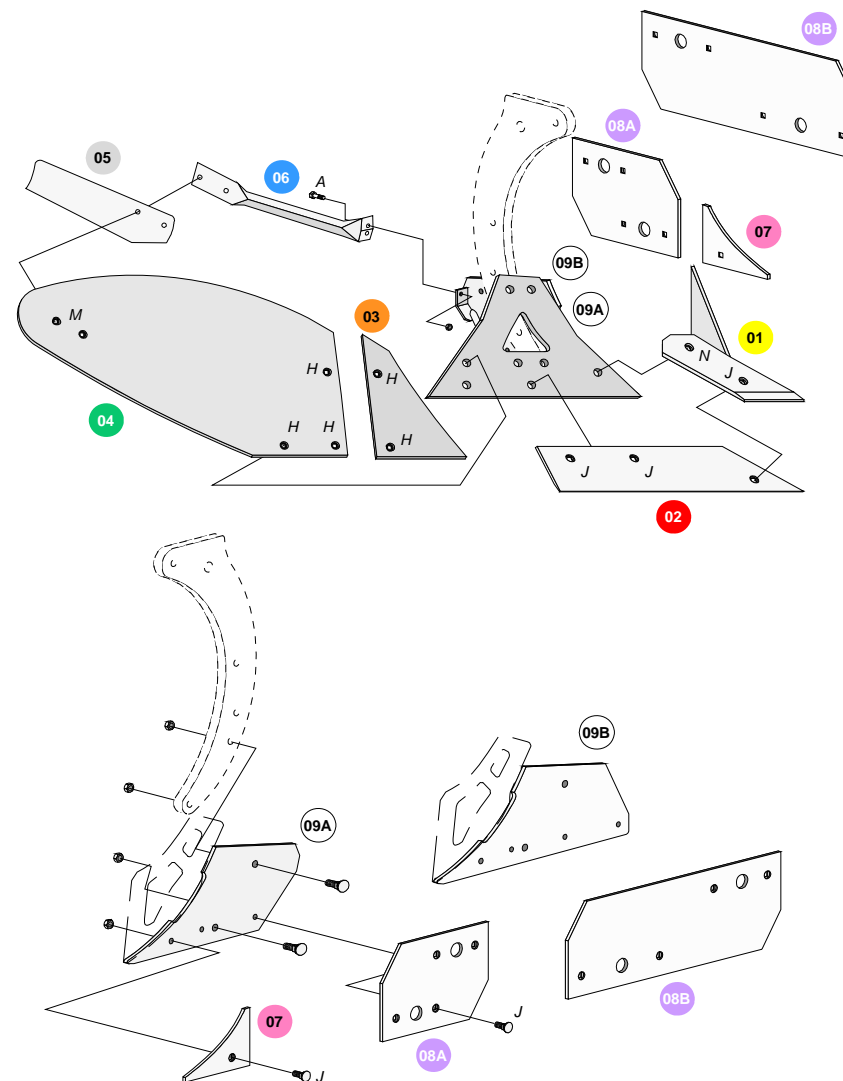

Corpi



Tipo
4S

pos.	denominazione	quantità	codice precedente	codice attuale
A00D	corpo anteriore destro completo	1	CAC4SD	Z3036AD
A00S	corpo anteriore sinistro completo	1	CAC4SS	Z3036AS
P00D	corpo posteriore destro completo	1	CPC4SD	Z3036BD
P00S	corpo posteriore sinistro completo	1	CPC4SS	Z3036BS
A00D	corpo anteriore destro completo per FSV	1	CAC4SFSD	Z3036CD
A00S	corpo anteriore sinistro completo per FSV	1	CAC4SFSS	Z3036CS
01	lamino			
	lamino destro	1	B100D	CA005AD
	lamino sinistro	1	B100S	CA005AS
02	punta			
	punta destra	1	GS2D	CA016AD
	punta sinistra	1	GS2S	CA016AS
03	lama			
	lama destra	1	GS8D	CA031AD
	lama sinistra	1	GS8S	CA031AS
04	versoio			
	versoio destro	1	4SD	CA095AD
	versoio sinistro	1	4SS	CA095AS
05	alettone			
	alettone destro	1	A16D	CA048AD
	alettone sinistro	1	A16S	CA048AS
06	puntello			
	puntello	1	B76	XM028AX
	fodera anteriore			
08A	fodera anteriore destro	1	C10D	CA073AD
	fodera anteriore sinistro	1	C10S	CA073AS
	fodera anteriore per fuorisolco			
08B	fodera anteriore destra per fuorisolco	1	C10MD	CA074AD
	fodera anteriore sinistra per fuorisolco	1	C10MS	CA074AS
	fodera posteriore			
08C	fodera posteriore destra	1	C11D	CA075AD
	fodera posteriore sinistra	1	C11S	CA075AS
	scheletro anteriore			
09A	scheletro anteriore destro	1	CR47D	Y3015AD
	scheletro anteriore sinistro	1	CR47S	Y3015AS
	scheletro posteriore			
09B	scheletro posteriore destro	1	CR46D	Y3015BD
	scheletro posteriore sinistro	1	CR46S	Y3015BS
H	vite TSPOST 120° 12x35	3		B3017BX
H	dado M12	3		BD028AX
D	vite TE 16x40	1		B1022AX
D	dado M16	1		BD003AX
S	vite TSPOST 90° 14x40	4		B3035AX
S	dado M14	4		BD029AX
U	vite TSPOST 90° 14x50	6		B3037AX
U	dado M14	6		BD029AX
M	vite TSPOST 120° 12x45	2		B3019BX
M	dado M12	2		BD028AX

Tipo SINISTRO Tipo DESTRO

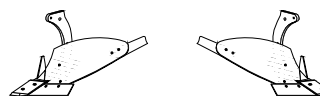

Corpi

Tipo
4S

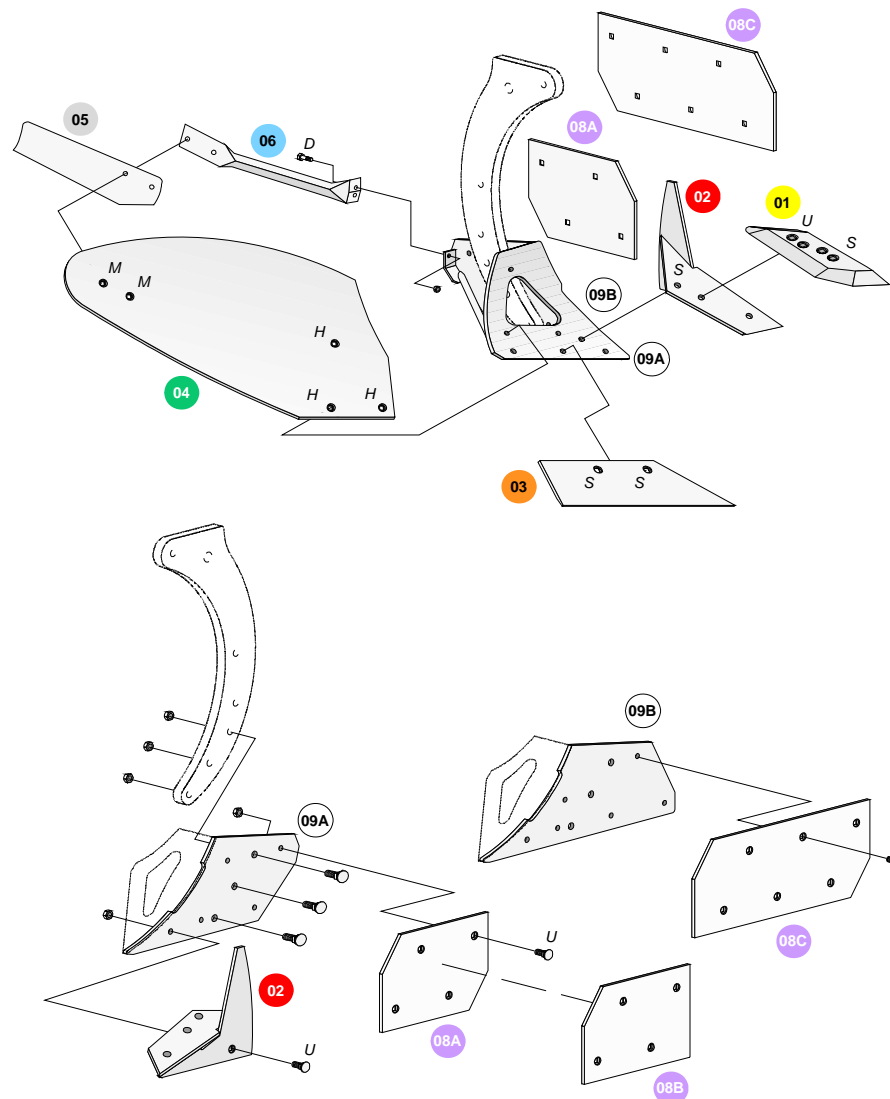

Corpi



Tipo
4M

pos.	denominazione	quantità	codice precedente	codice attuale
A00D	corpo anteriore destro completo	1	CAC4MD	Z3004AD
A00S	corpo anteriore sinistro completo	1	CAC4MS	Z3004AS
P00D	corpo posteriore destro completo	1	CPC4MD	Z3004CD
P00S	corpo posteriore sinistro completo	1	CPC4MS	Z3004CS
A00D	corpo anteriore destro completo per FSV	1	CAC4MFSD	Z3004BD
A00S	corpo anteriore sinistro completo per FSV	1	CAC4MFSS	Z3004BS
01	lamino			
	lamino destro	1	B100D	CA005AD
	lamino sinistro	1	B100S	CA005AS
02	punta			
	punta destra	1	GS2D	CA016AD
	punta sinistra	1	GS2S	CA016AS
03	lama			
	lama destra	1	GS8D	CA031AD
	lama sinistra	1	GS8S	CA031AS
04	versoio			
	versoio destro	1	4MD	CA098AD
	versoio sinistro	1	4MS	CA098AS
05	alettone			
	alettone destro	1	A16D	CA048AD
	alettone sinistro	1	A16S	CA048AS
06	puntello			
	puntello	1	B77	XM029AX
08A	fodera anteriore			
	fodera anteriore destro	1	C10D	CA073AD
	fodera anteriore sinistra	1	C10S	CA073AS
08B	fodera anteriore per fuorisolco			
	fodera anteriore destra per fuorisolco	1	C10MD	CA074AD
	fodera anteriore sinistra per fuorisolco	1	C10MS	CA074AS
08C	fodera posteriore			
	fodera posteriore destra	1	C12D	CA076AD
	fodera posteriore sinistra	1	C12S	CA076AS
09A	scheletro anteriore			
	scheletro anteriore destro	1	CR48D	Y3003AD
	scheletro anteriore sinistro	1	CR48S	Y3003AS
09B	scheletro posteriore			
	scheletro posteriore destro	1	CR49D	Y3003BD
	scheletro posteriore sinistro	1	CR49S	Y3003BS
	H vite TSPOST 120° 12x35	4		B3017BX
	H dado M12	4		BD028AX
	D vite TE 16x40	1		B1022AX
	D dado M16	1		BD003AX
	S vite TSPOST 90° 14x40	4		B3035AX
	S dado M14	4		BD029AX
	U vite TSPOST 90° 14x50	6		B3037AX
	U dado M14	6		BD029AX
	M vite TSPOST 120° 12x45	2		B3019BX
	M dado M12	2		BD028AX

Tipo SINISTRO

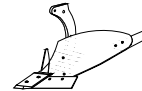

Tipo DESTRO

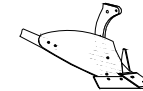

Corpi

Tipo
4M

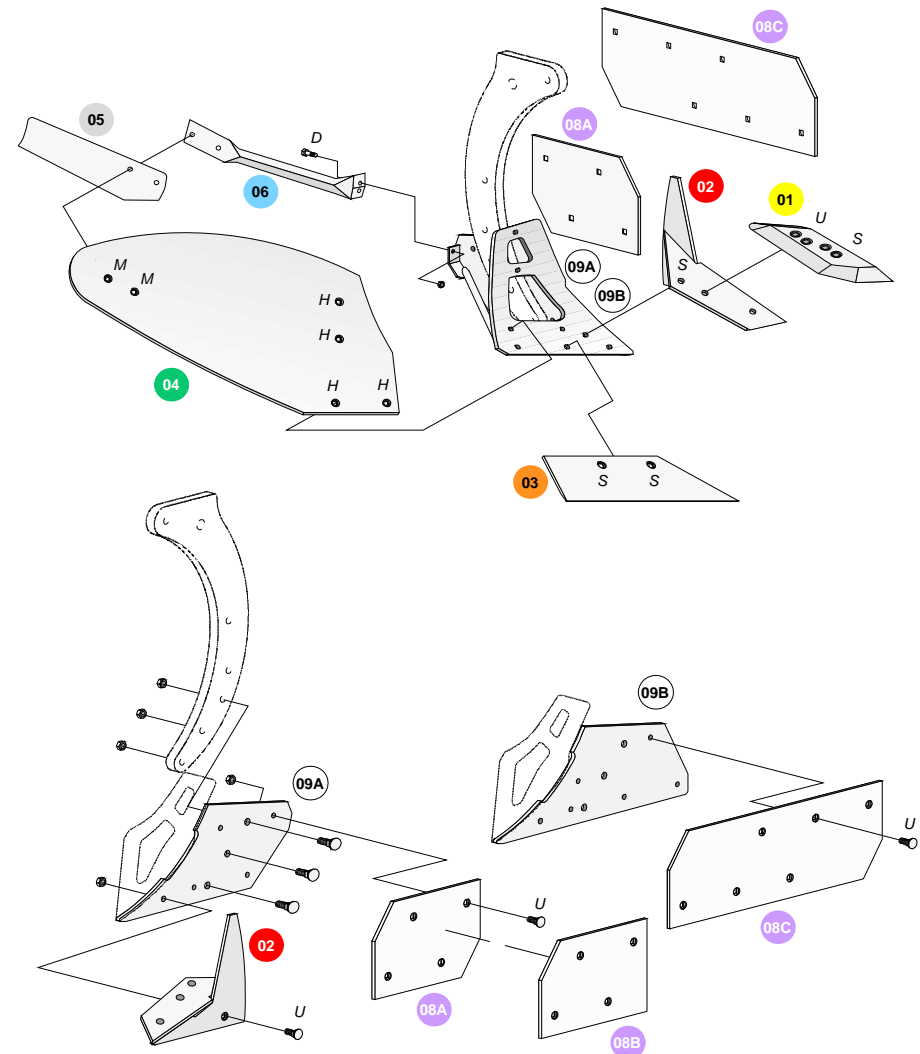

Corpi

ER.MOTipo
S4M

pos.	denominazione	quantità	codice precedente	codice attuale
A00D	corpo anteriore destro completo	1	CACS4MD	Z3010AD
A00S	corpo anteriore sinistro completo	1	CACS4MS	Z3010AS
P00D	corpo posteriore destro completo	1	CPCS4MD	Z3010CD
P00S	corpo posteriore sinistro completo	1	CPCS4MS	Z3010CS
A00D	corpo anteriore destro completo per FSV	1	CACS4MFSD	Z3010BD
A00S	corpo anteriore sinistro completo per FSV	1	CACS4MFSS	Z3010BS
01	lamino			
	lamino destro	1	B100D	CA005AD
	lamino sinistro	1	B100S	CA005AS
02	punta			
	punta destra	1	GS2D	CA016AD
	punta sinistra	1	GS2S	CA016AS
03	lama			
	lama destra	1	GS8D	CA031AD
	lama sinistra	1	GS8S	CA031AS
04	versoio			
	versoio destro	1	S4MD	CA096AD
	versoio sinistro	1	S4MS	CA096AS
05	alettone			
	alettone destro	1	A16D	CA048AD
	alettone sinistro	1	A16S	CA048AS
06	puntello			
	puntello	1	B77	XM029AX
08A	fodera anteriore			
	fodera anteriore destro	1	C10D	CA073AD
	fodera anteriore sinistra	1	C10S	CA073AS
08B	fodera anteriore per fuorisolco			
	fodera anteriore destra per fuorisolco	1	C10MD	CA074AD
	fodera anteriore sinistra per fuorisolco	1	C10MS	CA074AS
08C	fodera posteriore			
	fodera posteriore destra	1	C12D	CA076AD
	fodera posteriore sinistra	1	C12S	CA076AS
09A	scheletro anteriore			
	scheletro anteriore destro	1	CR48D	Y3003AD
	scheletro anteriore sinistro	1	CR48S	Y3003AS
09B	scheletro posteriore			
	scheletro posteriore destro	1	CR49D	Y3003BD
	scheletro posteriore sinistro	1	CR49S	Y3003BS
H	vite TSPOST 120° 12x35	4		B3017BX
H	dado M12	4		BD028AX
D	vite TE 16x40	1		B1022AX
D	dado M16	1		BD003AX
S	vite TSPOST 90° 14x40	4		B3035AX
S	dado M14	4		BD029AX
U	vite TSPOST 90° 14x50	6		B3037AX
U	dado M14	6		BD029AX
M	vite TSPOST 120° 12x45	2		B3019BX
M	dado M12	2		BD028AX

Tipo SINISTRO

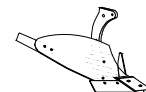
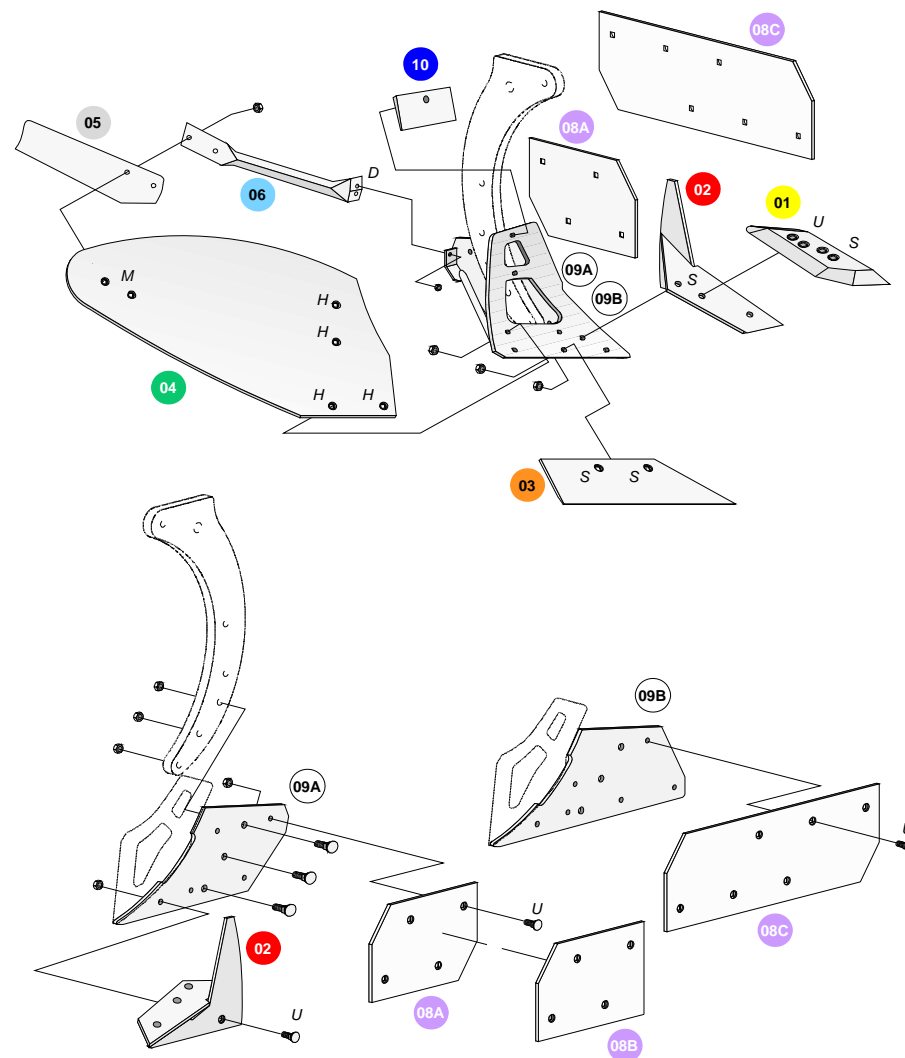

Tipo DESTRO

Tipo
S4M

Corpi



Tipo
4ML

pos.	denominazione	quantità	codice precedente	codice attuale
A00D	corpo anteriore destro completo	1	CAC4MLD	Z3007AD
A00S	corpo anteriore sinistro completo	1	CAC4MLS	Z3007AS
P00D	corpo posteriore destro completo	1	CPC4MLD	Z3007BD
P00S	corpo posteriore sinistro completo	1	CPC4MLS	Z3007BS
A00D	corpo anteriore destro completo per FSV	1	CAC4MLFSD	Z3007CD
A00S	corpo anteriore sinistro completo per FSV	1	CAC4MLFSS	Z3007CS
01	lamino			
	lamino destro	1	B100D	CA005AD
	lamino sinistro	1	B100S	CA005AS
02	punta			
	punta destra	1	GS2D	CA016AD
	punta sinistra	1	GS2S	CA016AS
03	lama			
	lama destra	1	GS8D	CA031AD
	lama sinistra	1	GS8S	CA031AS
04	versoio			
	versoio destro	1	4MLD	CA099AD
	versoio sinistro	1	4MLS	CA099AS
05	alettone			
	alettone destro	1	A16LD	CA049AD
	alettone sinistro	1	A16LS	CA049AS
06	puntello			
	puntello	1	B78	XM031AX
08A	fodera anteriore			
	fodera anteriore destro	1	C10D	CA073AD
	fodera anteriore sinistra	1	C10S	CA073AS
08B	fodera anteriore per fuorisolco			
	fodera anteriore destra per fuorisolco	1	C10MD	CA074AD
	fodera anteriore sinistra per fuorisolco	1	C10MS	CA074AS
08C	fodera posteriore			
	fodera posteriore destra	1	C12D	CA076AD
	fodera posteriore sinistra	1	C12S	CA076AS
09A	scheletro anteriore			
	scheletro anteriore destro	1	CR50D	Y3012AD
	scheletro anteriore sinistro	1	CR50S	Y3012AS
09B	scheletro posteriore			
	scheletro posteriore destro	1	CR51D	Y3012BD
	scheletro posteriore sinistro	1	CR51S	Y3012BS
T	vite TSPOST 120° 14x40	4		B3035BX
T	dado M14	4		BD029AX
D	vite TE 16x40	1		B1022AX
D	dado M16	1		BD003AX
S	vite TSPOST 90° 14x40	4		B3035AX
S	dado M14	4		BD029AX
W	vite TSPOST 90° 14x60	6		B3039AX
W	dado M14	6		BD029AX
V	vite TSPOST 120° 14x50	2		B3037BX
V	dado M14	2		BD029AX

Tipo SINISTRO



Tipo DESTRO

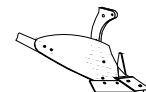

Tipo
4ML

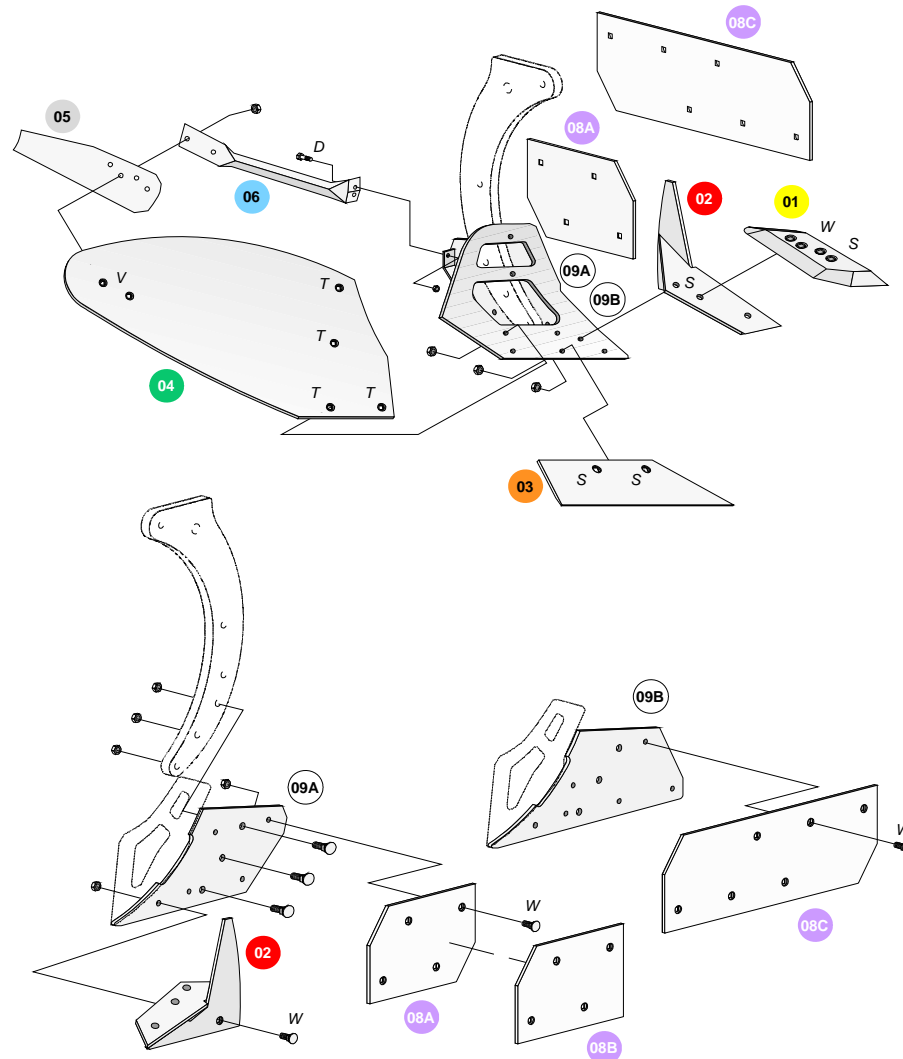

Corpi



Tipo
5BL

pos.	denominazione	quantità	codice precedente	codice attuale
A00D	corpo anteriore destro completo	1	CAC5BLD	Z3013AD
A00S	corpo anteriore sinistro completo	1	CAC5BLS	Z3013AS
P00D	corpo posteriore destro completo	1	CPC5BLD	Z3013BD
P00S	corpo posteriore sinistro completo	1	CPC5BLS	Z3013BS
A00D	corpo anteriore destro completo per FSV	1	CAC5BLFSD	Z3013CD
A00S	corpo anteriore sinistro completo per FSV	1	CAC5BLFSS	Z3013CS
01	lamino			
	lamino destro	1	B100D	CA005AD
	lamino sinistro	1	B100S	CA005AS
02	punta			
	punta destra	1	GS2D	CA016AD
	punta sinistra	1	GS2S	CA016AS
03	lama			
	lama destra	1	GS8D	CA031AD
	lama sinistra	1	GS8S	CA031AS
04	versoio			
	versoio destro	1	5BLD	CA083AD
	versoio sinistro	1	5BLS	CA083AS
05	alettone			
	alettone destro	1	B84D	SF067AD
	alettone sinistro	1	B84S	SF067AS
06	puntello			
	puntello	1	B78	XM031AX
08A	fodera anteriore			
	fodera anteriore destro	1	C10D	CA073AD
	fodera anteriore sinistra	1	C10S	CA073AS
08B	fodera anteriore per fuorisolco			
	fodera anteriore destra per fuorisolco	1	C10MD	CA074AD
	fodera anteriore sinistra per fuorisolco	1	C10MS	CA074AS
08C	fodera posteriore			
	fodera posteriore destra	1	C12D	CA076AD
	fodera posteriore sinistra	1	C12S	CA076AS
09A	scheletro anteriore			
	scheletro anteriore destro	1	CG52D	Y3020AD
	scheletro anteriore sinistro	1	CG52S	Y3020AS
09B	scheletro posteriore			
	scheletro posteriore destro	1	CG53D	Y3020BD
	scheletro posteriore sinistro	1	CG53S	Y3020BS
T	vite TSPOST 120° 14x40	4		B3035BX
T	dado M14	4		BD029AX
D	vite TE 16x40	1		B1022AX
D	dado M16	1		BD003AX
S	vite TSPOST 90° 14x40	4		B3035AX
S	dado M14	4		BD029AX
W	vite TSPOST 90° 14x60	6		B3039AX
W	dado M14	6		BD029AX
V	vite TSPOST 120° 14x50	4		B3037BX
V	dado M14	4		BD029AX

Tipo SINISTRO Tipo DESTRO

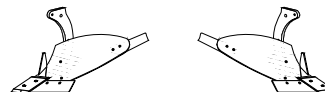

Tipo
5BL

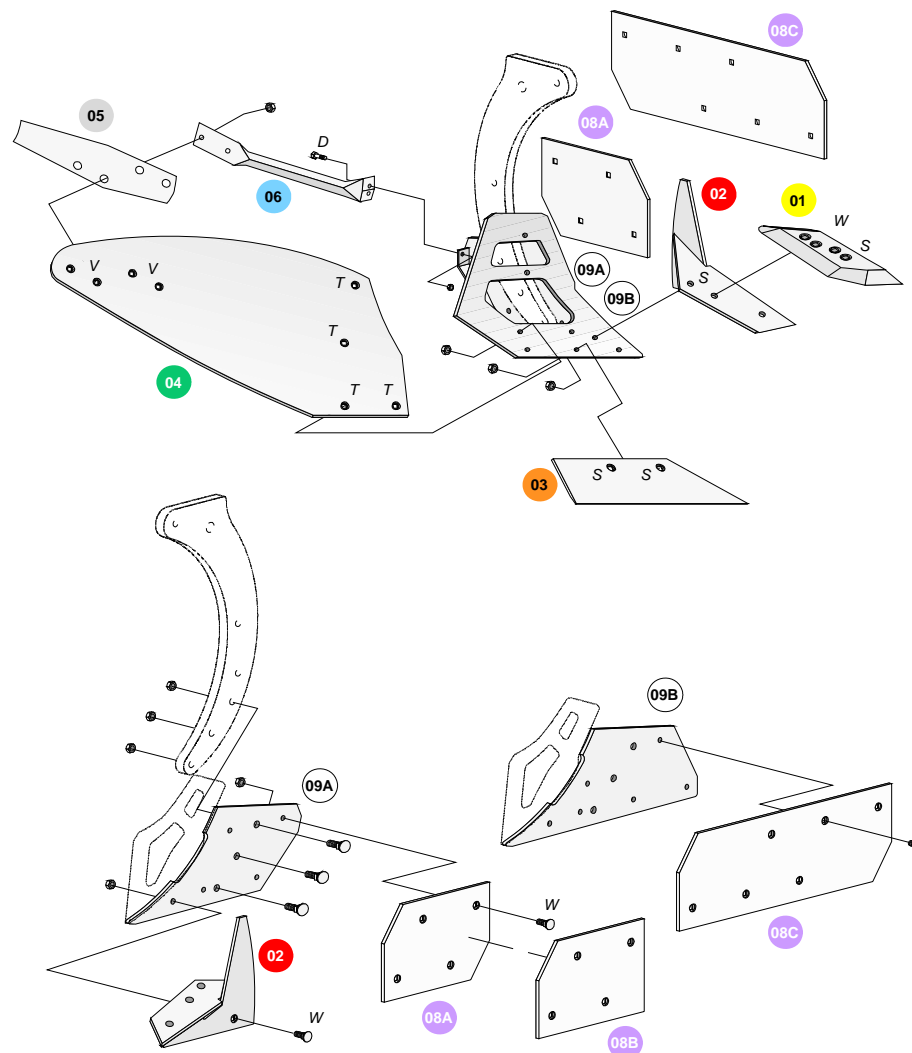

Corpi



Tipo
6BL

pos.	denominazione	quantità	codice precedente	codice attuale
A00D	corpo anteriore destro completo	1	CAC6BLD	Z3017AD
A00S	corpo anteriore sinistro completo	1	CAC6BLS	Z3017AS
P00D	corpo posteriore destro completo	1	CPC6BLD	Z3017BD
P00S	corpo posteriore sinistro completo	1	CPC6BLS	Z3017BS
A00D	corpo anteriore destro completo per FSV	1	CAC6BLFSD	Z3017CD
A00S	corpo anteriore sinistro completo per FSV	1	CAC6BLFSS	Z3017CS
01	lamino			
	lamino destro	1	B100D	CA005AD
	lamino sinistro	1	B100S	CA005AS
02	punta			
	punta destra	1	GS2D	CA016AD
	punta sinistra	1	GS2S	CA016AS
03	lama			
	lama destra	1	GS8D	CA031AD
	lama sinistra	1	GS8S	CA031AS
04	versoio			
	versoio destro	1	6BLD	CA085AD
	versoio sinistro	1	6BLS	CA085AS
05	alettone			
	alettone destro	1	B86D	SF068AD
	alettone sinistro	1	B86S	SF068AS
06	puntello			
	puntello	1	B78	XM031AX
08A	fodera anteriore			
	fodera anteriore destro	1	C10D	CA073AD
	fodera anteriore sinistro	1	C10S	CA073AS
08B	fodera anteriore per fuorisolco			
	fodera anteriore destra per fuorisolco	1	C10MD	CA074AD
	fodera anteriore sinistra per fuorisolco	1	C10MS	CA074AS
08C	fodera posteriore			
	fodera posteriore destra	1	C12D	CA076AD
	fodera posteriore sinistra	1	C12S	CA076AS
09A	scheletro anteriore			
	scheletro anteriore destro	1	CG52D	Y3020AD
	scheletro anteriore sinistro	1	CG52S	Y3020AS
09B	scheletro posteriore			
	scheletro posteriore destro	1	CG53D	Y3020BD
	scheletro posteriore sinistro	1	CG53S	Y3020BS
T	vite TSPOST 120° 14x40	4		B3035BX
T	dado M14	4		BD029AX
D	vite TE 16x40	1		B1022AX
D	dado M16	1		BD003AX
S	vite TSPOST 90° 14x40	4		B3035AX
S	dado M14	4		BD029AX
W	vite TSPOST 90° 14x60	6		B3039AX
W	dado M14	6		BD029AX
V	vite TSPOST 120° 14x50	4		B3037BX
V	dado M14	4		BD029AX

Tipo SINISTRO



Tipo DESTRO

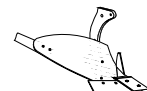

Tipo
6BL

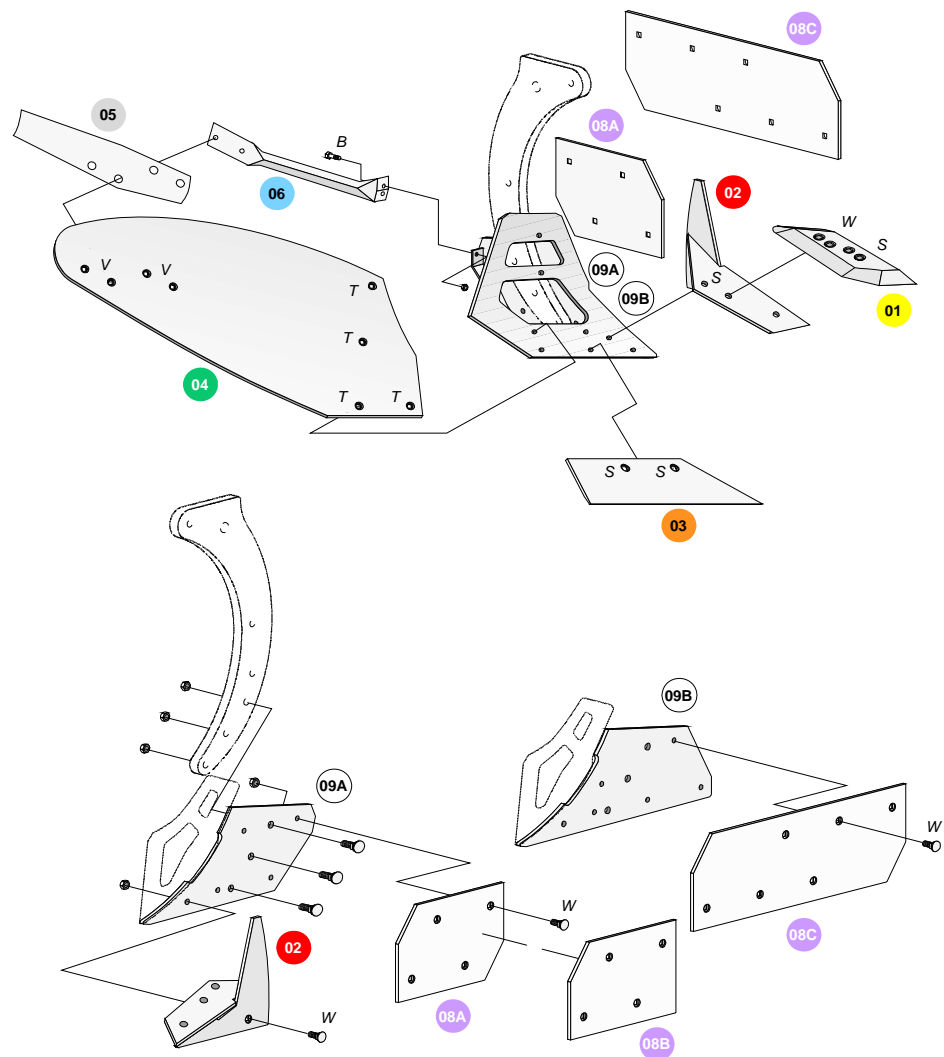

Corpi

ER.MOTipo
7E

pos.	denominazione	quantità	codice precedente	codice attuale
A00D	corpo anteriore destro completo	1	CAC7ED	Z3042AD
A00S	corpo anteriore sinistro completo	1	CAC7ES	Z3042AS
P00D	corpo posteriore destro completo	1	CPC7ED	Z3042BD
P00S	corpo posteriore sinistro completo	1	CPC7ES	Z3042BS
01	lamino			
	lamino destro	1	GS11D	CA003AD
	lamino sinistro	1	GS11S	CA003AS
02	punta			
	punta destra	1	GS6D	CA017AD
	punta sinistra	1	GS6S	CA017AS
03	lama			
	lama destra	1	GS9D	CA033AD
	lama sinistra	1	GS9S	CA033AS
04	versoio			
	versoio destro	1	7ED	CA087AD
	versoio sinistro	1	7ES	CA087AS
05	alettone			
	alettone destro	1	A17D	SF069AD
	alettone sinistro	1	A17S	SF069AS
06	puntello			
06A	puntello corto	1	B79	XM030AX
06B	puntello lungo	1	B82	XM033BX
08A	fodera anteriore			
	fodera anteriore destro	1	C86MD	SG065AD
	fodera anteriore sinistra	1	C86MS	SG065AS
08C	fodera posteriore			
	fodera posteriore destra	1	C88D	SG066AD
	fodera posteriore sinistra	1	C88S	SG066AS
09A	scheletro anteriore			
	scheletro anteriore destro	1	CG56D	Y3029AD
	scheletro anteriore sinistro	1	CG56S	Y3029AS
09B	scheletro posteriore			
	scheletro posteriore destro	1	CG57D	Y3029BD
	scheletro posteriore sinistro	1	CG57S	Y3029BS
T	vite TSPOST 120° 14x40	5		B3035BX
T	dado M14	5		BD029AX
D	vite TE 16x50	1		B1024AX
D	dado M16	1		BD003AX
S	vite TSPOST 90° 14x40	5		B3035AX
S	dado M14	5		BD029AX
W	vite TSPOST 90° 14x60	8		B3039AX
W	dado M14	8		BD029AX
V	vite TSPOST 120° 14x50	3		B3037BX
V	dado M14	3		BD029AX

Tipo SINISTRO



Tipo DESTRO

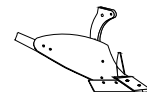

Corpi

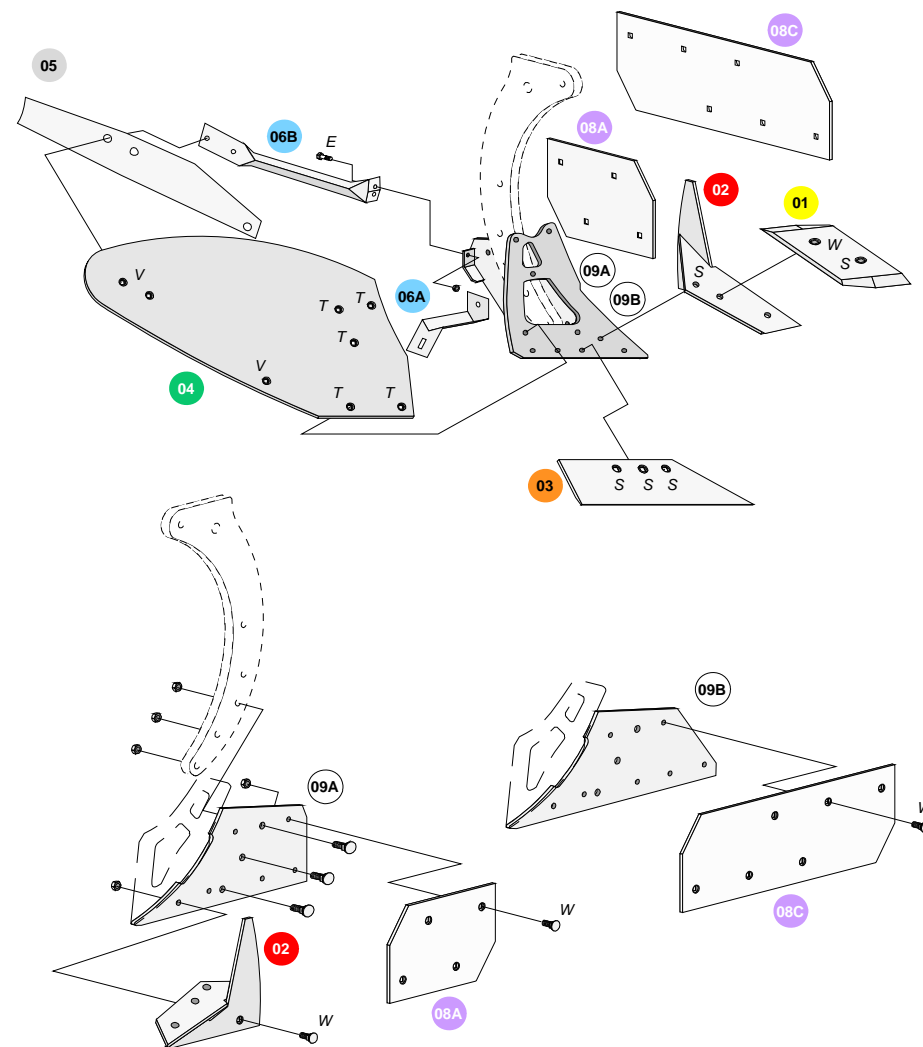
Tipo
7E

Corpi

Tipo
8E**ER.MO**

Corpi

Tipo
8E

pos.	denominazione	quantità	codice precedente	codice attuale
A00D	corpo anteriore destro completo	1	CAC8ED	Z3045AD
A00S	corpo anteriore sinistro completo	1	CAC8ES	Z3045AS
P00D	corpo posteriore destro completo	1	CPC8ED	Z3045BD
P00S	corpo posteriore sinistro completo	1	CPC8ES	Z3045BS
01	lamino			
	lamino destro	1	GS11D	CA003AD
	lamino sinistro	1	GS11S	CA003AS
02	punta			
02A	punta anteriore destra	1	GS6D	CA017AD
02A	punta anteriore sinistra	1	GS6S	CA017AS
02B	punta posteriore destra	1	GS7D	CA018AD
02B	punta posteriore sinistra	1	GS7S	CA018AS
03	lama			
	lama destra	1	GS9D	CA033AD
	lama sinistra	1	GS9S	CA033AS
04	versoio			
	versoio destro	1	8ED	CA088AD
	versoio sinistro	1	8ES	CA088AS
05	alettone			
	alettone destro	1	A18D	SF070AD
	alettone sinistro	1	A18S	SF070AS
06	puntello			
06A	puntello corto	1	B79	XM030AX
06B	puntello lungo	1	B82	XM033BX
08A	fodera anteriore			
	fodera anteriore destro	1	C86MD	SG065AD
	fodera anteriore sinistro	1	C86MS	SG065AS
08C	fodera posteriore			
	fodera posteriore destra	1	C89D	SG067AD
	fodera posteriore sinistra	1	C89S	SG067AS
09A	scheletro anteriore			
	scheletro anteriore destro	1	CG56D	Y3029AD
	scheletro anteriore sinistro	1	CG56S	Y3029AS
09B	scheletro posteriore			
	scheletro posteriore destro	1	CG57D	Y3029BD
	scheletro posteriore sinistro	1	CG57S	Y3029BS
T	vite TSPOST 120° 14x40	5		B3035BX
T	dado M14	5		BD029AX
D	vite TE 16x50	1		B1024AX
D	dado M16	1		BD003AX
S	vite TSPOST 90° 14x40	5		B3035AX
S	dado M14	5		BD029AX
W	vite TSPOST 90° 14x60	8		B3039AX
W	dado M14	8		BD029AX
V	vite TSPOST 120° 14x50	3		B3037BX
V	dado M14	3		BD029AX

Tipo SINISTRO Tipo DESTRO

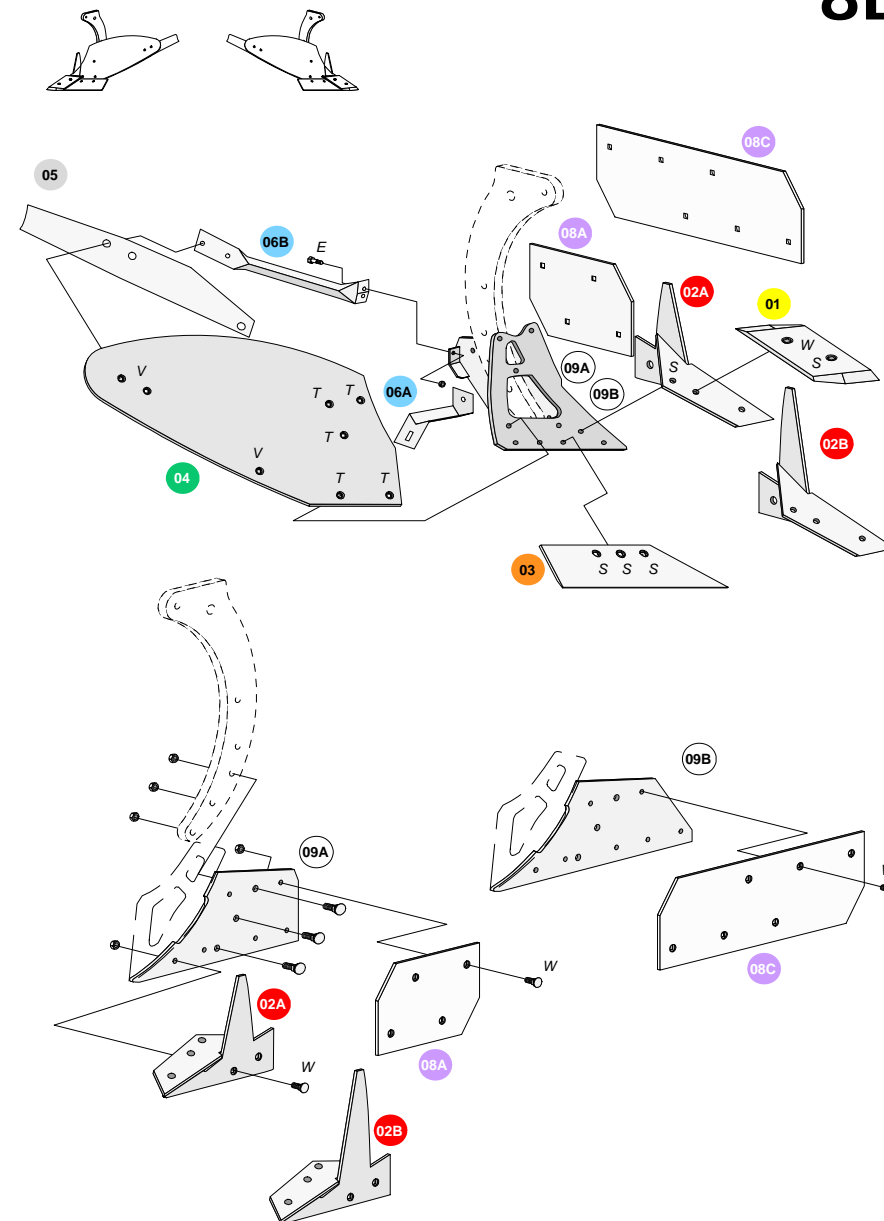



Corpi

Tipo
9E

pos.	denominazione	quantità	codice precedente	codice attuale
A00D	corpo anteriore destro completo	1	CAC9ED	Z3048AD
A00S	corpo anteriore sinistro completo	1	CAC9ES	Z3048AS
P00D	corpo posteriore destro completo	1	CPC9ED	Z3048BD
P00S	corpo posteriore sinistro completo	1	CPC9ES	Z3048BS
01	lamino			
	lamino destro	1	GS11D	CA003AD
	lamino sinistro	1	GS11S	CA003AS
02	punta			
	punta anteriore destra	1	GS6D	CA017AD
	punta anteriore sinistra	1	GS6S	CA017AS
	punta posteriore destra	1	GS7D	CA018AD
	punta posteriore sinistra	1	GS7S	CA018AS
03	lama			
	lama destra	1	GS9D	CA033AD
	lama sinistra	1	GS9S	CA033AS
04	versoio			
	versoio destro	1	9ED	CA089AD
	versoio sinistro	1	9ES	CA089AS
05	alettone			
	alettone destro	1	A19D	SF071AD
	alettone sinistro	1	A19S	SF071AS
06	puntello			
	06A puntello corto	1	B79	XM030AX
	06B puntello lungo	1	B82	XM033BX
08A	fodera anteriore			
	fodera anteriore destro	1	C86MD	SG065AD
	fodera anteriore sinistra	1	C86MS	SG065AS
08C	fodera posteriore			
	fodera posteriore destra	1	C89D	SG067AD
	fodera posteriore sinistra	1	C89S	SG067AS
09A	scheletro anteriore			
	scheletro anteriore destro	1	CG56D	Y3029AD
	scheletro anteriore sinistro	1	CG56S	Y3029AS
09B	scheletro posteriore			
	scheletro posteriore destro	1	CG57D	Y3029BD
	scheletro posteriore sinistro	1	CG57S	Y3029BS
T	vite TSPOST 120° 14x40	5		B3035BX
T	dado M14	5		BD029AX
D	vite TE 16x50	1		B1024AX
D	dado M16	1		BD003AX
S	vite TSPOST 90° 14x40	5		B3035AX
S	dado M14	5		BD029AX
W	vite TSPOST 90° 14x60	8		B3039AX
W	dado M14	8		BD029AX
V	vite TSPOST 120° 14x50	3		B3037BX
V	dado M14	3		BD029AX

Corpi

Tipo
9E

Tipo SINISTRO

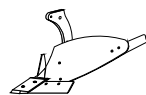

Tipo DESTRO

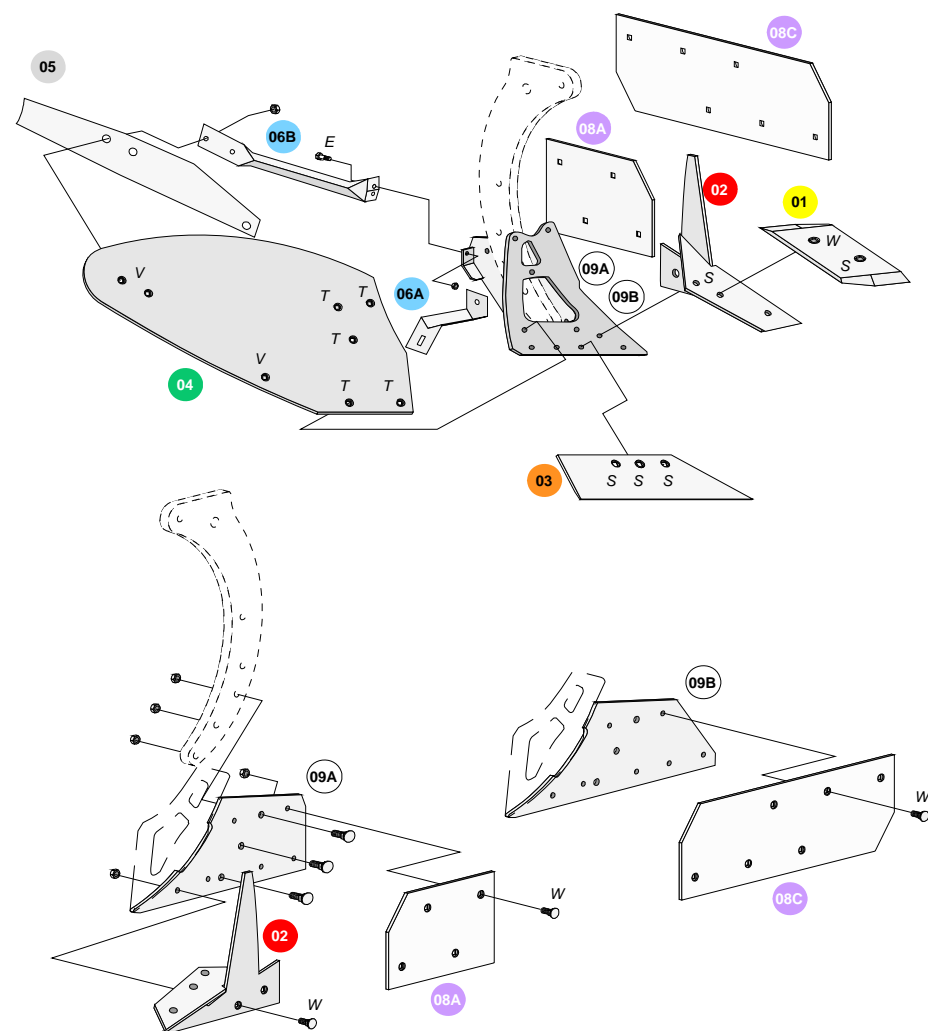
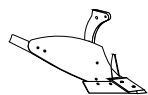

Corpi

ER.MO

Tipo

L2M

pos.	denominazione	quantità	codice precedente	codice attuale
A00D	corpo anteriore destro completo	1	CACL2MD	Z3039AD
A00S	corpo anteriore sinistro completo	1	CACL2MS	Z3039AS
P00D	corpo posteriore destro completo	1	CPCL2MD	Z3039CD
P00S	corpo posteriore sinistro completo	1	CPCL2MS	Z3039CS
A00D	corpo anteriore destro completo con coltre	1	CACL2MD+C	Z3039BD
A00S	corpo anteriore sinistro completo con coltre	1	CACL2MS+C	Z3039BS
P00D	corpo posteriore destro completo con coltre	1	CPCL2MD+C	Z3039DD
P00S	corpo posteriore sinistro completo con coltre	1	CPCL2MS+C	Z3039DS
01	lamino			
	lamino destro	1	B57D	CA001AD
	lamino sinistro	1	B57S	CA001AS
	lamino con coltre destro	1	B58D	CA002AD
	lamino con coltre sinistro	1	B58S	CA002AS
02	vomere			
	vomere destro	1	A22BD	CA094AD
	vomere sinistro	1	A22BS	CA094AS
03	puntale			
	puntale destro	1	A32LD	SD002BD
	puntale sinistro	1	A32LS	SD002BS
04	versoio			
	versoio destro	1	L2MD	CA092AD
	versoio sinistro	1	L2MS	CA092AS
05	alettone			
	alettone destro	1	A13LD	CA047AD
	alettone sinistro	1	A13LS	CA047AS
06	puntello			
	puntello	1	B74	XM027AX
07	squadretta laterale			
	squadretta laterale destra	1	SQ2D	CA061AD
	squadretta laterale sinistra	1	SQ2S	CA061AS
08A	fodera anteriore			
	fodera anteriore destro	1	A36D	CA071AD
	fodera anteriore sinistro	1	A36S	CA071AS
08B	fodera posteriore			
	fodera posteriore destra	1	B63D	CA072AD
	fodera posteriore sinistra	1	B63S	CA072AS
09	scheletro			
	scheletro destro	1	CG60D	Y3006AD
	scheletro sinistro	1	CG60S	Y3006AS
H	vite TSPOST 120° 12x35	7		B3017BX
H	dado M12	7		BD028AX
A	vite TE 14x40	1		B1013AX
A	dado M14	1		BD029AX
J	vite TSPOST 120° 12x40	7		B3018BX
J	dado M12	7		BD028AX
N	vite TSPOST 90° 12x50	1		B3020AX
N	dado M12	1		BD028AX
M	vite TSPOST 120° 12x45	2		B3019BX
M	dado M12	2		BD028AX

Tipo SINISTRO



Tipo DESTRO

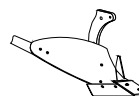

Tipo

L2M

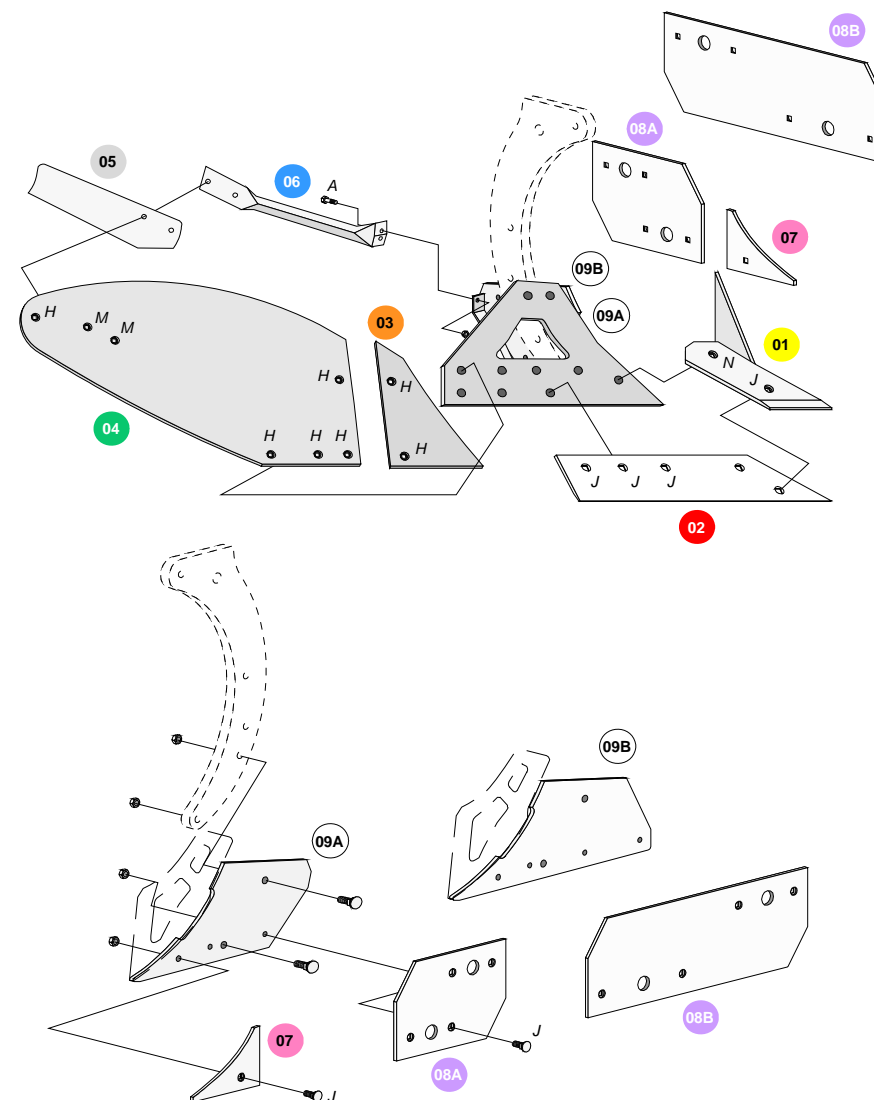

Corpi



Tipo

L3M

pos.	denominazione	quantità	codice precedente	codice attuale
A00D	corpo anteriore destro completo	1	CACL3MD	Z3134AD
A00S	corpo anteriore sinistro completo	1	CACL3MS	Z3134AS
P00D	corpo posteriore destro completo	1	CPCL3MD	Z3134BD
P00S	corpo posteriore sinistro completo	1	CPCL3MS	Z3134BS
01	lamino			
	lamino con coltre destro	1	B58D	CA002AD
	lamino con coltre sinistro	1	B58S	CA002AS
02	vomere			
	vomere destro	1	A22BD	CA094AD
	vomere sinistro	1	A22BS	CA094AS
03	puntale			
	puntale destro	1	A33LD	SD009AD
	puntale sinistro	1	A33LS	SD009AS
04	versoio			
	versoio destro	1		CA101AD
	versoio sinistro	1		CA101AS
05	alettone			
	alettone destro	1	A13LD	CA047AD
	alettone sinistro	1	A13LS	CA047AS
06	puntello			
	puntello	1	B77	XM029AX
07	squadretta laterale			
	squadretta laterale destra	1	SQ2D	CA061AD
	squadretta laterale sinistra	1	SQ2S	CA061AS
08A	fodera anteriore			
	fodera anteriore destro	1	C08M	SG150AD
	fodera anteriore sinistro	1	C08M	SG150AS
08B	fodera posteriore			
	fodera posteriore destra	1	C09	SG151AD
	fodera posteriore sinistra	1	C09	SG151AS
09	scheletro			
	scheletro destro	1	CR97	Y3090AD
	scheletro sinistro	1	CR97	Y3090AS
H	vite TSPQST 120° 12x35	7		B3017BX
H	dado M12	7		BD028AX
A	vite TE 14x50	1		B1015AX
A	dado M14	1		BD029AX
J	vite TSPQST 90° 12x40	8		B3018AX
J	dado M12	8		BD028AX
N	vite TSPQST 90° 12x50	1		B3020AX
N	dado M12	1		BD028AX
M	vite TSPQST 120° 12x45	2		B3019BX
M	dado M12	2		BD028AX

Tipo SINISTRO

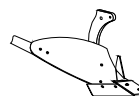
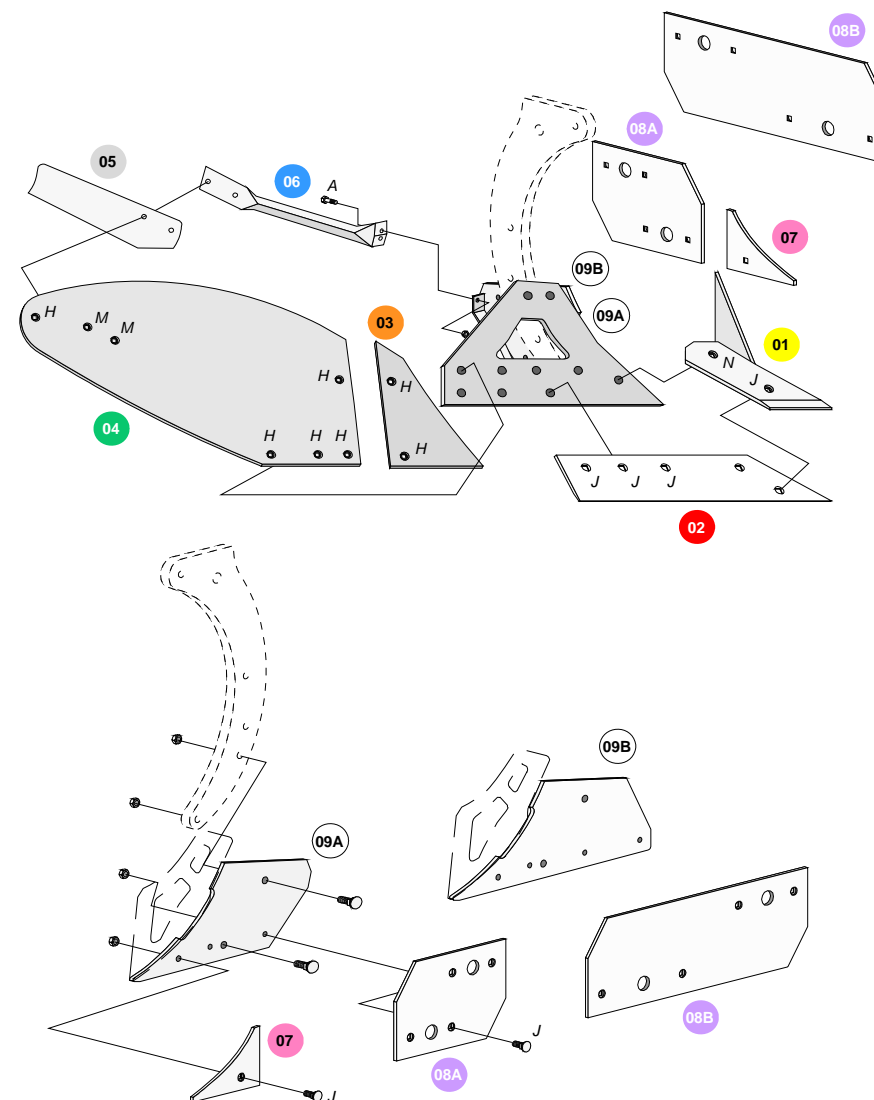

Tipo DESTRO

Tipo
L3M

Corpi

Tipo

L4S**ER.MO**

pos.	denominazione	quantità	codice precedente	codice attuale
A00D	corpo anteriore destro completo	1	CACL4SD	Z3020AD
A00S	corpo anteriore sinistro completo	1	CACL4SS	Z3020AS
P00D	corpo posteriore destro completo	1	CPCL4SD	Z3020BD
P00S	corpo posteriore sinistro completo	1	CPCL4SS	Z3020BS
A00D	corpo anteriore destro completo per FSV	1	CACL4SFSD	Z3020CD
A00S	corpo anteriore sinistro completo per FSV	1	CACL4SFSS	Z3020CS
01	lamino			
	lamino destro	1	B100D	CA005AD
	lamino sinistro	1	B100S	CA005AS
02	punta			
	punta destra	1	GS2D	CA016AD
	punta sinistra	1	GS2S	CA016AS
03	lama			
	lama destra	1	GS8BD	CA032AD
	lama sinistra	1	GS8BS	CA032AS
04	versoio			
	versoio destro	1	L4SD	CA097AD
	versoio sinistro	1	L4SS	CA097AS
05	alettone			
	alettone destro	1	A16LD	CA049AD
	alettone sinistro	1	A16LS	CA049AS
06	puntello			
	puntello	1	B83	XM032AX
08A	fodera anteriore			
	fodera anteriore destro	1	C10D	CA073AD
	fodera anteriore sinistro	1	C10S	CA073AS
08B	fodera anteriore per fuorisolco			
	fodera anteriore destra per fuorisolco	1	C10MD	CA074AD
	fodera anteriore sinistra per fuorisolco	1	C10MS	CA074AS
08C	fodera posteriore			
	fodera posteriore destra	1	C11D	CA075AD
	fodera posteriore sinistra	1	C11S	CA075AS
09A	scheletro anteriore			
	scheletro anteriore destro	1	CR54D	Y3024AD
	scheletro anteriore sinistro	1	CR54S	Y3024AS
09B	scheletro posteriore			
	scheletro posteriore destro	1	CR55D	Y3024BD
	scheletro posteriore sinistro	1	CR55S	Y3024BS
T	vite TSPOST 120° 14x40	5		B3035BX
T	dado M14	5		BD029AX
D	vite TE 16x40	1		B1022AX
D	dado M16	1		BD003AX
S	vite TSPOST 90° 14x40	5		B3035AX
S	dado M14	5		BD029AX
U	vite TSPOST 90° 14x50	6		B3037AX
U	dado M14	6		BD029AX
V	vite TSPOST 120° 14x50	2		B3037BX
V	dado M14	2		BD029AX

Tipo SINISTRO

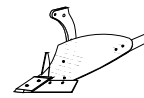

Tipo DESTRO

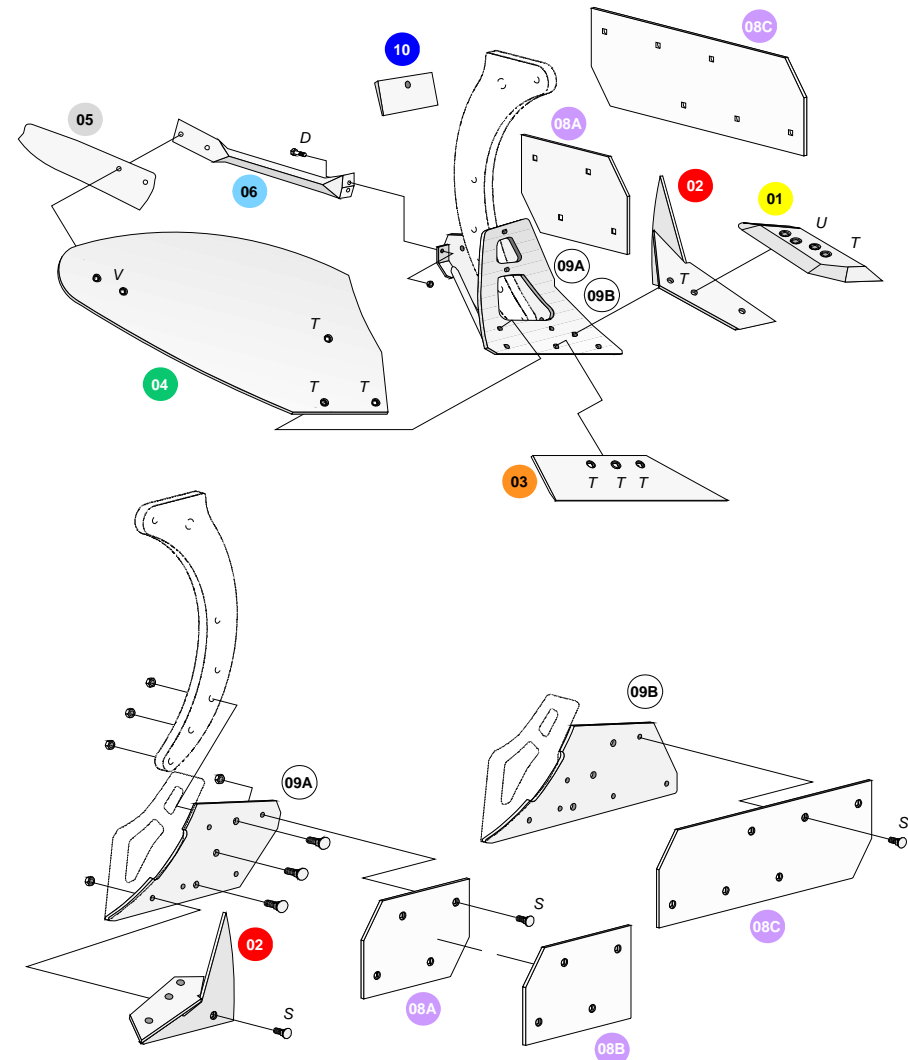
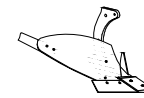

Corpi

Tipo

L4S

Corpi



Tipo

L4M

pos.	denominazione	quantità	codice precedente	codice attuale
A00D	corpo anteriore destro completo	1	CACL4MD	Z3023AD
A00S	corpo anteriore sinistro completo	1	CACL4MS	Z3023AS
P00D	corpo posteriore destro completo	1	CPCL4MD	Z3023BD
P00S	corpo posteriore sinistro completo	1	CPCL4MS	Z3023BS
A00D	corpo anteriore destro completo per FSV	1	CACL4MFSD	Z3023CD
A00S	corpo anteriore sinistro completo per FSV	1	CACL4MFSS	Z3023CS
01	lamino			
	lamino destro	1	B100D	CA005AD
	lamino sinistro	1	B100S	CA005AS
02	punta			
	punta destra	1	GS2D	CA016AD
	punta sinistra	1	GS2S	CA016AS
03	lama			
	lama destra	1	GS8BD	CA032AD
	lama sinistra	1	GS8BS	CA032AS
04	versoio			
	versoio destro	1	L4MD	CA100AD
	versoio sinistro	1	L4MS	CA100AS
05	alettone			
	alettone destro	1	A16BD	CA050AD
	alettone sinistro	1	A16BS	CA050AS
06	puntello			
	puntello	1	B83	XM032AX
08A	fodera anteriore			
	fodera anteriore destro	1	C10D	CA073AD
	fodera anteriore sinistro	1	C10S	CA073AS
08B	fodera anteriore per fuorisolco			
	fodera anteriore destra per fuorisolco	1	C10MD	CA074AD
	fodera anteriore sinistra per fuorisolco	1	C10MS	CA074AS
08C	fodera posteriore			
	fodera posteriore destra	1	C12D	CA076AD
	fodera posteriore sinistra	1	C12S	CA076AS
09A	scheletro anteriore			
	scheletro anteriore destro	1	CR54D	Y3024AD
	scheletro anteriore sinistro	1	CR54S	Y3024AS
09B	scheletro posteriore			
	scheletro posteriore destro	1	CR55D	Y3024BD
	scheletro posteriore sinistro	1	CR55S	Y3024BS
T	vite TSPOST 120° 14x40	6		B3035BX
T	dado M14	6		BD029AX
D	vite TE 16x40	1		B1022AX
D	dado M16	1		BD003AX
S	vite TSPOST 90° 14x40	5		B3035AX
S	dado M14	5		BD029AX
U	vite TSPOST 90° 14x50	5		B3037AX
U	dado M14	5		BD029AX
V	vite TSPOST 120° 14x50	2		B3037BX
V	dado M14	2		BD029AX

Tipo SINISTRO

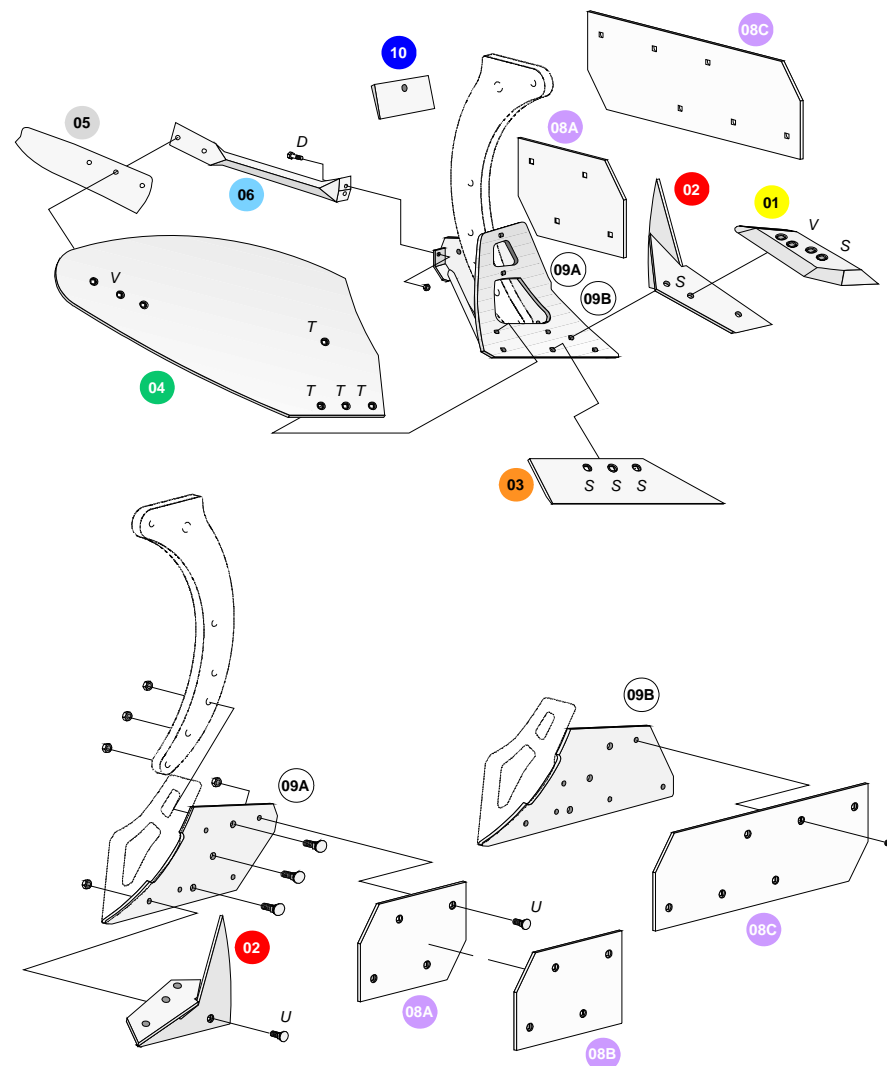
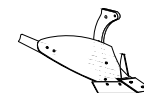

Tipo DESTRO

Tipo
L4M

Corpi



Tipo
L4ML

pos.	denominazione	quantità	codice precedente	codice attuale
A00D	corpo anteriore destro completo	1	CACL4MLD	Z3026AD
A00S	corpo anteriore sinistro completo	1	CACL4MLS	Z3026AS
P00D	corpo posteriore destro completo	1	CPCL4MLD	Z3026BD
P00S	corpo posteriore sinistro completo	1	CPCL4MLS	Z3026BS
A00D	corpo anteriore destro completo per FSV	1	CACL4MLFSD	Z3026CD
A00S	corpo anteriore sinistro completo per FSV	1	CACL4MLFSS	Z3026CS
01	lamino			
	lamino destro	1	B100D	CA005AD
	lamino sinistro	1	B100S	CA005AS
02	punta			
	punta destra	1	GS2D	CA016AD
	punta sinistra	1	GS2S	CA016AS
03	lama			
	lama destra	1	GS8BD	CA032AD
	lama sinistra	1	GS8BS	CA032AS
04	versoio			
	versoio destro	1	L4MLD	SE053AD
	versoio sinistro	1	L4MLS	SE053AS
05	alettone			
	alettone destro	1	A16MD	SF077AD
	alettone sinistro	1	A16MS	SF077AS
06	puntello			
	puntello	1	B78	XM031AX
08A	fodera anteriore			
	fodera anteriore destro	1	C10D	CA073AD
	fodera anteriore sinistra	1	C10S	CA073AS
08B	fodera anteriore per fuorisolco			
	fodera anteriore destra per fuorisolco	1	C10MD	CA074AD
	fodera anteriore sinistra per fuorisolco	1	C10MS	CA074AS
08C	fodera posteriore			
	fodera posteriore destra	1	C12D	CA076AD
	fodera posteriore sinistra	1	C12S	CA076AS
09A	scheletro anteriore			
	scheletro anteriore destro	1	CR54D	Y3024AD
	scheletro anteriore sinistro	1	CR54S	Y3024AS
09B	scheletro posteriore			
	scheletro posteriore destro	1	CR55D	Y3024BD
	scheletro posteriore sinistro	1	CR55S	Y3024BS
T	vite TSPOST 120° 14x40	6		B3035BX
T	dado M14	6		BD029AX
D	vite TE 16x40	1		B1022AX
D	dado M16	1		BD003AX
S	vite TSPOST 90° 14x40	5		B3035AX
S	dado M14	5		BD029AX
U	vite TSPOST 90° 14x50	5		B3037AX
U	dado M14	5		BD029AX
V	vite TSPOST 120° 14x50	2		B3037BX
V	dado M14	2		BD029AX

Tipo SINISTRO



Tipo DESTRO

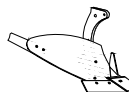

Tipo
L4ML

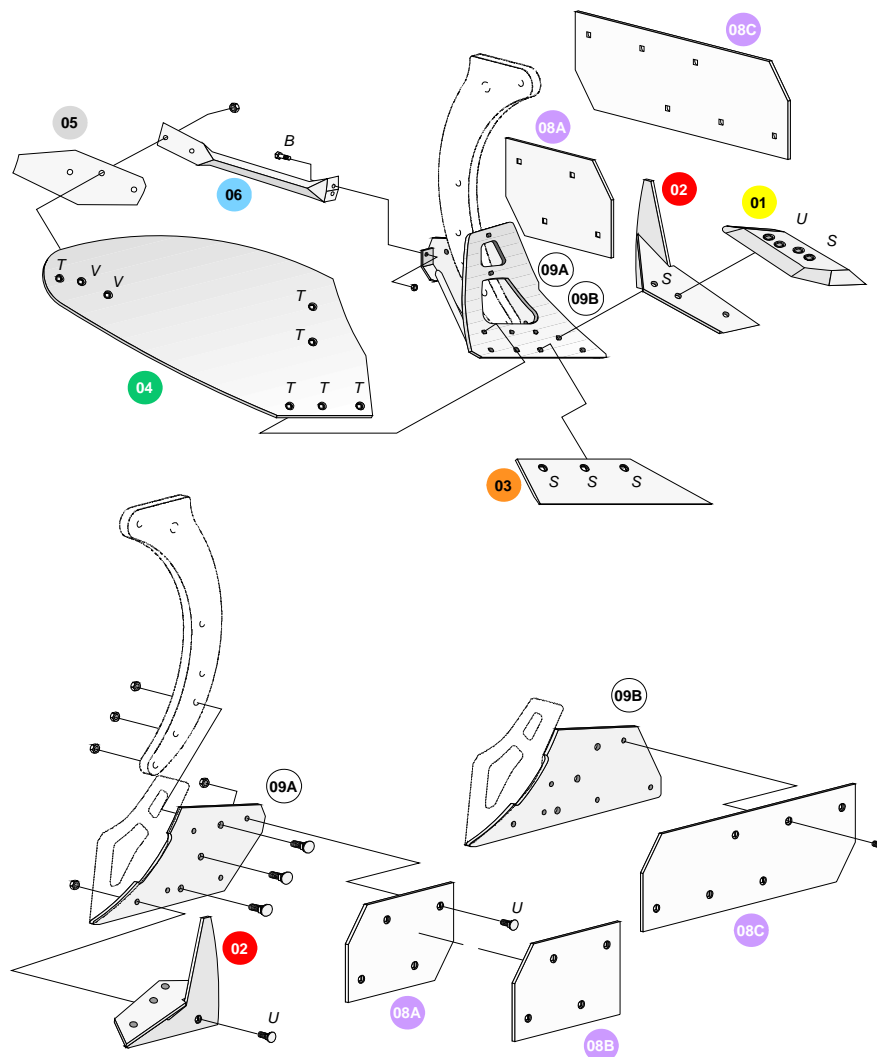

Corpi

ER.MO

Tipo

L5B

pos.	denominazione	quantità	codice precedente	codice attuale
A00D	corpo anteriore destro completo	1	CACL5BD	Z3030AD
A00S	corpo anteriore sinistro completo	1	CACL5BS	Z3030AS
P00D	corpo posteriore destro completo	1	CPCL5BD	Z3030BD
P00S	corpo posteriore sinistro completo	1	CPCL5BS	Z3030BS
A00D	corpo anteriore destro completo per FSV	1	CACL5BFSD	Z3030CD
A00S	corpo anteriore sinistro completo per FSV	1	CACL5BFSS	Z3030CS
01	lamino			
	lamino destro	1	B100D	CA005AD
	lamino sinistro	1	B100S	CA005AS
02	punta			
	punta destra	1	GS2D	CA016AD
	punta sinistra	1	GS2S	CA016AS
03	lama			
	lama destra	1	GS8BD	CA032AD
	lama sinistra	1	GS8BS	CA032AS
04	versoio			
	versoio destro	1	L5BD	CA084AD
	versoio sinistro	1	L5BS	CA084AS
05	alettone			
	alettone destro	1	B84LD	SF078AD
	alettone sinistro	1	B84LS	SF078AS
06	puntello			
	puntello	1	B78	XM031AX
08A	fodera anteriore			
	fodera anteriore destro	1	C10D	CA073AD
	fodera anteriore sinistra	1	C10S	CA073AS
08B	fodera anteriore per fuorisolco			
	fodera anteriore destra per fuorisolco	1	C10MD	CA074AD
	fodera anteriore sinistra per fuorisolco	1	C10MS	CA074AS
08C	fodera posteriore			
	fodera posteriore destra	1	C12D	CA076AD
	fodera posteriore sinistra	1	C12S	CA076AS
09A	scheletro anteriore			
	scheletro anteriore destro	1	CR54D	Y3024AD
	scheletro anteriore sinistro	1	CR54S	Y3024AS
09B	scheletro posteriore			
	scheletro posteriore destro	1	CR55D	Y3024BD
	scheletro posteriore sinistro	1	CR55S	Y3024BS
T	vite TSPOST 120° 14x40	7		B3035BX
T	dado M14	7		BD029AX
D	vite TE 16x40	1		B1022AX
D	dado M16	1		BD003AX
S	vite TSPOST 90° 14x40	5		B3035AX
S	dado M14	5		BD029AX
U	vite TSPOST 90° 14x50	5		B3037AX
U	dado M14	5		BD029AX
V	vite TSPOST 120° 14x50	2		B3037BX
V	dado M14	2		BD029AX

Tipo SINISTRO

Tipo DESTRO

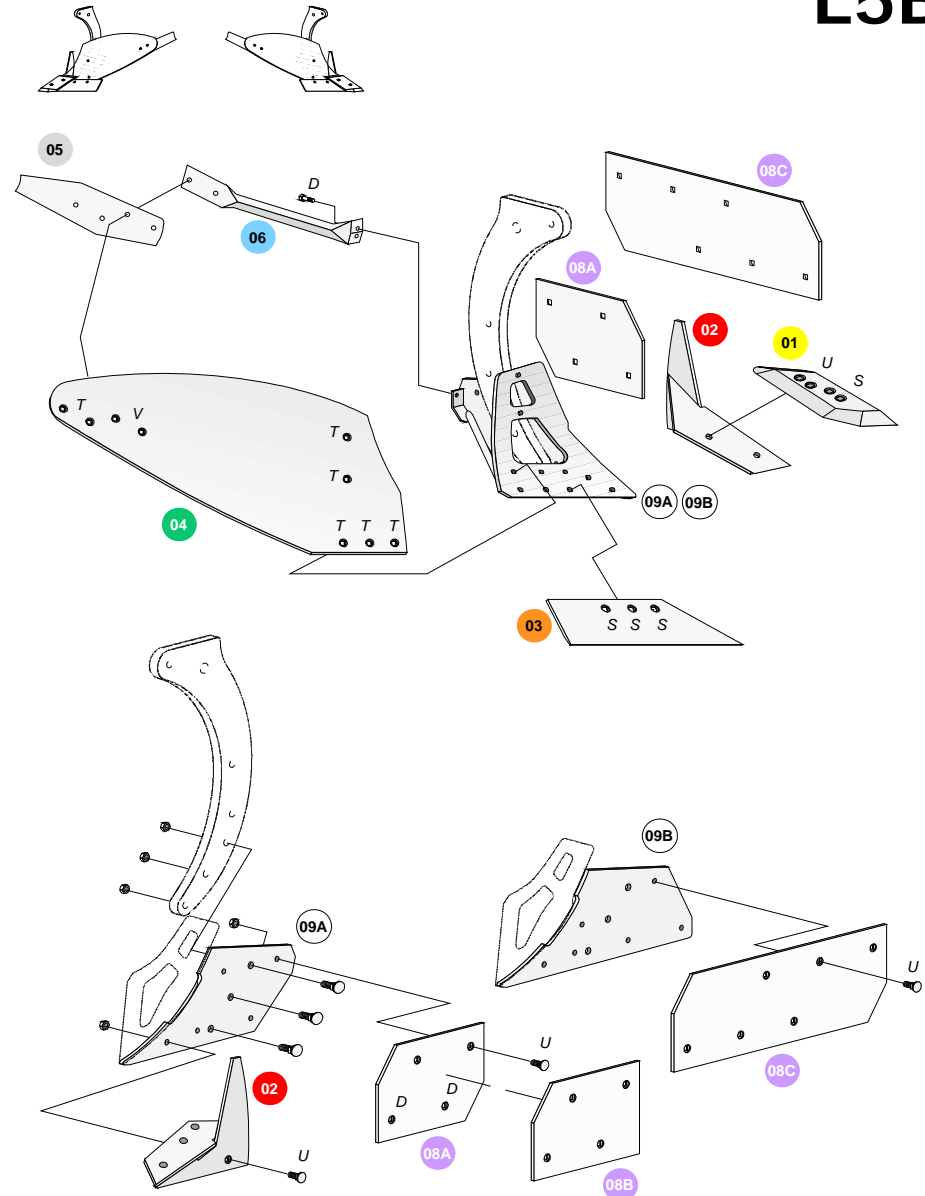

Corpi

Tipo

L5B

Corpi



Tipo
L6B

pos.	denominazione	quantità	codice precedente	codice attuale
A00D	corpo anteriore destro completo	1	CACL6BD	Z3033AD
A00S	corpo anteriore sinistro completo	1	CACL6BS	Z3033AS
P00D	corpo posteriore destro completo	1	CPCL6BD	Z3033BD
P00S	corpo posteriore sinistro completo	1	CPCL6BS	Z3033BS
A00D	corpo anteriore destro completo per FSV	1	CACL6BFSD	Z3033CD
A00S	corpo anteriore sinistro completo per FSV	1	CACL6BFSS	Z3033CS
01	lamino			
	lamino destro	1	B100D	CA005AD
	lamino sinistro	1	B100S	CA005AS
02	punta			
	punta destra	1	GS2D	CA016AD
	punta sinistra	1	GS2S	CA016AS
03	lama			
	lama destra	1	GS8BD	CA032AD
	lama sinistra	1	GS8BS	CA032AS
04	versoio			
	versoio destro	1	L6BD	CA086AD
	versoio sinistro	1	L6BS	CA086AS
05	alettone			
	alettone destro	1	B84LD	SF078AD
	alettone sinistro	1	B84LS	SF078AS
06	puntello			
	puntello	1	B78	XM031AX
08A	fodera anteriore			
	fodera anteriore destro	1	C10D	CA073AD
	fodera anteriore sinistra	1	C10S	CA073AS
08B	fodera anteriore per fuorisolco			
	fodera anteriore destra per fuorisolco	1	C10MD	CA074AD
	fodera anteriore sinistra per fuorisolco	1	C10MS	CA074AS
08C	fodera posteriore			
	fodera posteriore destra	1	C12D	CA076AD
	fodera posteriore sinistra	1	C12S	CA076AS
09A	scheletro anteriore			
	scheletro anteriore destro	1	CR54D	Y3024AD
	scheletro anteriore sinistro	1	CR54S	Y3024AS
09B	scheletro posteriore			
	scheletro posteriore destro	1	CR55D	Y3024BD
	scheletro posteriore sinistro	1	CR55S	Y3024BS
T	vite TSPOST 120° 14x40	7		B3035BX
T	dado M14	7		BD029AX
D	vite TE 16x40	1		B1022AX
D	dado M16	1		BD003AX
S	vite TSPOST 90° 14x40	5		B3035AX
S	dado M14	5		BD029AX
U	vite TSPOST 90° 14x50	5		B3037AX
U	dado M14	5		BD029AX
V	vite TSPOST 120° 14x50	2		B3037BX
V	dado M14	2		BD029AX

Corpi
Tipo
L6B

Tipo SINISTRO Tipo DESTRO

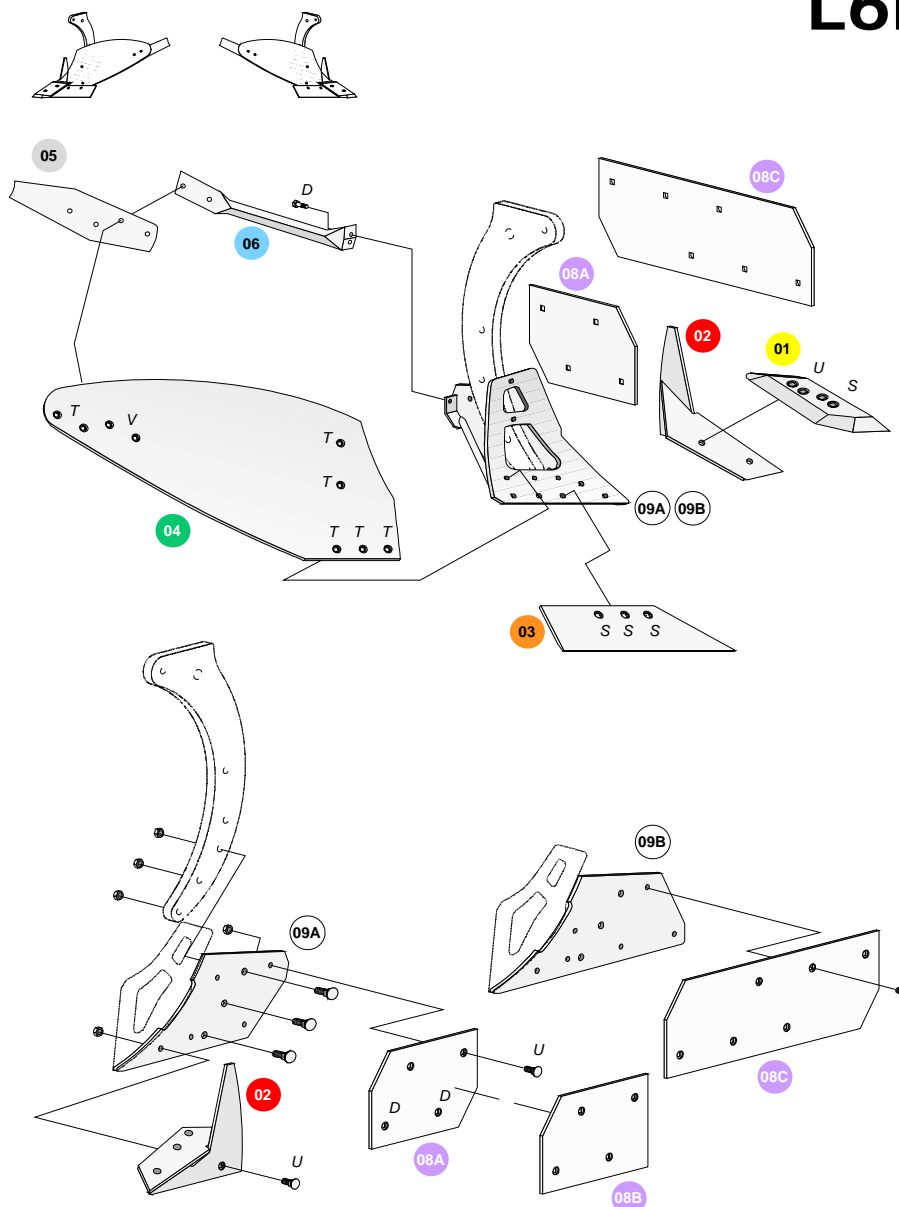

Corpi

Tipo

2MSTR



pos.	denominazione	quantità	codice precedente	codice attuale
A00D	corpo anteriore destro completo	1	CAC2MSTD	Z3105AD
A00S	corpo anteriore sinistro completo	1	CAC2MSTS	Z3105AS
P00D	corpo posteriore destro completo	1	CPC2MSTD	Z3105BD
P00S	corpo posteriore sinistro completo	1	CPC2MSTS	Z3105BS
01	lamino			
	lamino destro	1	B57D	CA001AD
	lamino sinistro	1	B57S	CA001AS
	lamino con coltre destro	1	B58D	CA002AD
	lamino con coltre sinistro	1	B58S	CA002AS
02	vomere			
	vomere destro	1	A22D	CA093AD
	vomere sinistro	1	A22S	CA093AS
03	puntale			
	puntale destro	1	2M-7D	SE036AD
	puntale sinistro	1	2M-7S	SE036AS
04	striscia			
04A	1 striscia destra partendo dall'alto	1	2M-1D	SE061AD
04A	1 striscia sinistra partendo dall'alto	1	2M-1S	SE061AS
04B	2 striscia destra partendo dall'alto	1	2M-2D	SE061BD
04B	2 striscia sinistra partendo dall'alto	1	2M-2S	SE061BS
04C	3 striscia destra partendo dall'alto	1	2M-3D	SE061CD
04C	3 striscia sinistra partendo dall'alto	1	2M-3S	SE061CS
04D	4 striscia destra partendo dall'alto	1	2M-4D	SE061DD
04D	4 striscia sinistra partendo dall'alto	1	2M-4S	SE061DS
05	puntello			
	puntello a tre braccia destro	1	2M-8D	Y3104AD
	puntello a tre braccia sinistro	1	2M-8S	Y3104AS
06	supporto per strisce			
	supporto per strisce destra	1	2M-9D	Y3105AD
	supporto per strisce sinistra	1	2M-9S	Y3105AS
07	squadretta laterale			
	squadretta laterale destra	1	SO2D	CA061AD
	squadretta laterale sinistra	1	SO2S	CA061AS
08A	fodera anteriore			
	fodera anteriore destro	1	A36D	CA071AD
	fodera anteriore sinistro	1	A36S	CA071AS
08B	fodera posteriore			
	fodera posteriore destra	1	B63D	CA072AD
	fodera posteriore sinistra	1	B63S	CA072AS
09	scheletro			
	scheletro destro	1	CG91D	Y3072AD
	scheletro sinistro	1	CG91S	Y3072AS
H	vite TSPOST 120° 12x35	13		B3017BX
H	dado M12	12		BD028AX
A	vite TE 14x40	2		B1013AX
A	dado M14	2		BD029AX
B	vite TE 14x50	3		B1015AX
B	dado M14	3		BD029AX
J	vite TSPOST 90° 12x40	6		B3018AX
J	dado M12	6		BD028AX
N	vite TSPOST 90° 12x50	1		B3020AX
N	dado M14	1		BD029AX

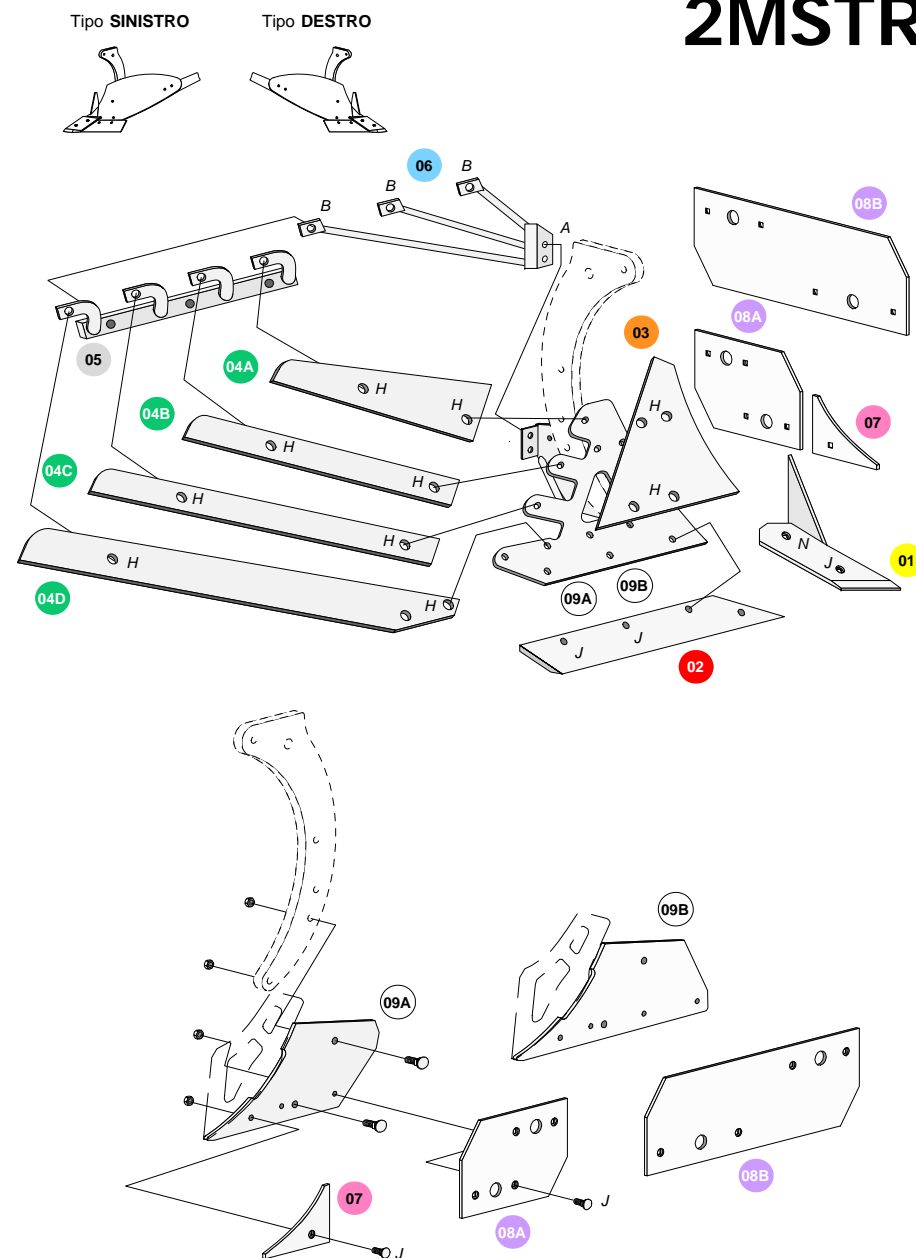

Corpi

Tipo
4MSTR



Corpi

Tipo
4MSTR

pos.	denominazione	quantità	codice precedente	codice attuale
A00D	corpo anteriore destro completo	1	CAC4MSTD	Z3111AD
A00S	corpo anteriore sinistro completo	1	CAC4MSTS	Z3111AS
P00D	corpo posteriore destro completo	1	CPC4MSTD	Z3111BD
P00S	corpo posteriore sinistro completo	1	CPC4MSTS	Z3111BS
A00D	corpo anteriore destro completo per FSV	1	CAC4MSTFSD	Z3111CD
A00S	corpo anteriore sinistro completo per FSV	1	CAC4MSTFSS	Z3111CS
01	lamino			
	lamino destro	1	B100D	CA005AD
	lamino sinistro	1	B100S	CA005AS
02	punta			
	punta destra	1	GS2D	CA016AD
	punta sinistra	1	GS2S	CA016AS
03	lama			
	lama destra	1	GS8D	CA031AD
	lama sinistra	1	GS8S	CA031AS
04	puntale			
	puntale destro	1	4M-7D	SF097AD
	puntale sinistro	1	4M-7S	SF097AS
05	striscia			
05A	1 striscia destra partendo dall'alto	1	4M-1D	SF088AD
05A	1 striscia sinistra partendo dall'alto	1	4M-1S	SF088AS
05B	2 striscia destra partendo dall'alto	1	4M-2D	SF089AD
05B	2 striscia sinistra partendo dall'alto	1	4M-2S	SF089AS
05C	3 striscia destra partendo dall'alto	1	4M-3D	SF090AD
05C	3 striscia sinistra partendo dall'alto	1	4M-3S	SF090AS
05D	4 striscia destra partendo dall'alto	1	4M-4D	SF091AD
05D	4 striscia sinistra partendo dall'alto	1	4M-4S	SF091AS
06	puntello			
	puntello a tre braccia destro	1	4M-8D	Y3101AD
	puntello a tre braccia sinistro	1	4M-8S	Y3101AS
07	supporto per strisce			
	supporto per strisce destra	1	4M-9D	Y3100AD
	supporto per strisce sinistra	1	4M-9S	Y3100AS
08A	fodera anteriore			
	fodera anteriore destro	1	C10D	CA073AD
	fodera anteriore sinistro	1	C10S	CA073AS
08B	fodera anteriore per fuorisolco			
	fodera anteriore destra per fuorisolco	1	C10MD	CA074AD
	fodera anteriore sinistra per fuorisolco	1	C10MS	CA074AS
08C	fodera posteriore			
	fodera posteriore destra	1	C12D	CA076AD
	fodera posteriore sinistra	1	C12S	CA076AS
09A	scheletro anteriore			
	scheletro anteriore destro	1	CR67D	Y3078AD
	scheletro anteriore sinistro	1	CR67S	Y3078AS
09B	scheletro posteriore			
	scheletro posteriore destro	1	CR68D	Y3078BD
	scheletro posteriore sinistro	1	CR68S	Y3078BS
K	vite TSPOST 120° 12x40	11		B3018BX
K	dado M12	11		BD028AX
C	vite TE 14x60	3		B1017AX
C	dado M14	3		BD029AX
D	vite TE 16x40	2		B1022AX
D	dado M16	2		BD003AX
S	vite TSPOST 90° 14x40	4		B3035AX
S	dado M14	4		BD029AX
U	vite TSPOST 90° 14x50	6		B3037AX
U	dado M14	6		BD029AX

Tipo SINISTRO Tipo DESTRO

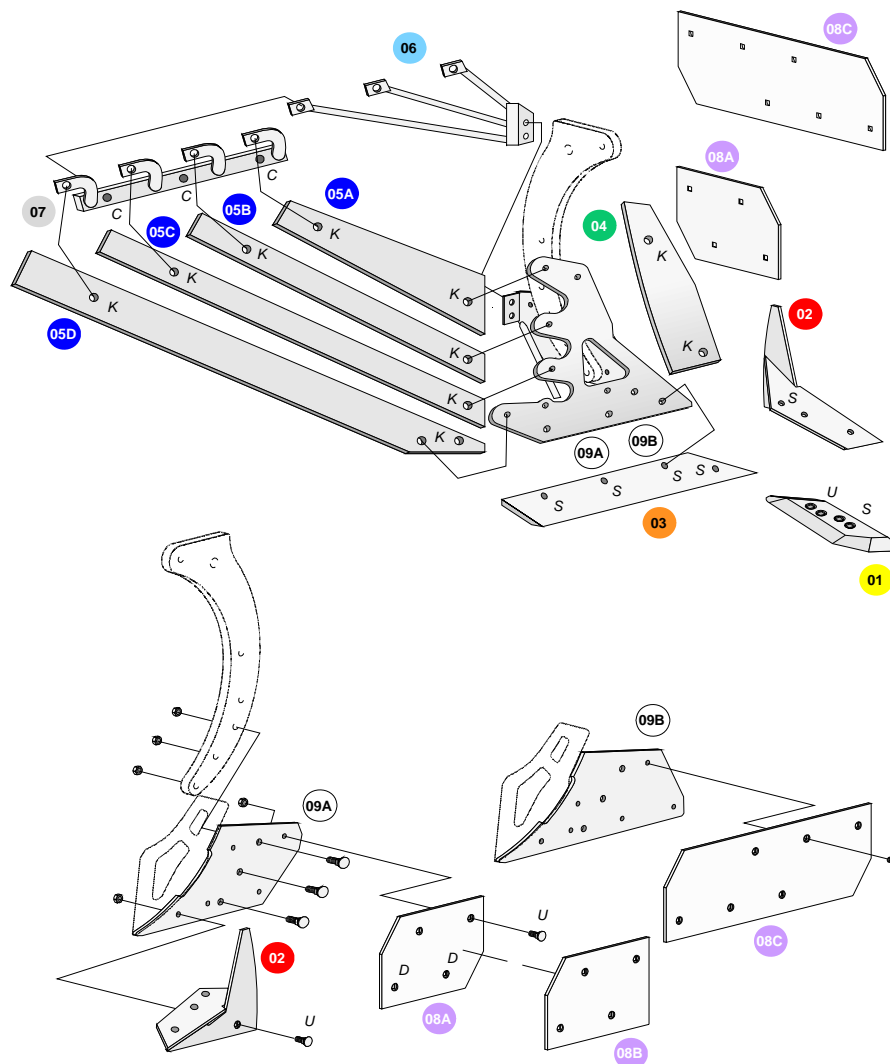
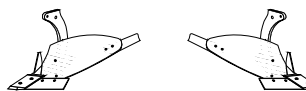

Corpi



Tipo
4MLSTR

Corpi

Tipo
4MLSTR

pos.	denominazione	quantità	codice precedente	codice attuale
A00D	corpo anteriore destro completo	1	CAC4MLSTD	Z3114AD
A00S	corpo anteriore sinistro completo	1	CAC4MLSTS	Z3114AS
P00D	corpo posteriore destro completo	1	CPC4MLSTD	Z3114BD
P00S	corpo posteriore sinistro completo	1	CPC4MLSTS	Z3114BS
A00D	corpo anteriore destro completo per FSV	1	CAC4MLSTFSD	Z3114CD
A00S	corpo anteriore sinistro completo per FSV	1	CAC4MLSTFSS	Z3114CS
01	lamino			
	lamino destro	1	B100D	CA005AD
	lamino sinistro	1	B100S	CA005AS
02	punta			
	punta destra	1	GS2D	CA016AD
	punta sinistra	1	GS2S	CA016AS
03	lama			
	lama destra	1	GS8D	CA031AD
	lama sinistra	1	GS8S	CA031AS
04	puntale			
	puntale destro	1	4ML-7D	SF098AD
	puntale sinistro	1	4ML-7S	SF098AS
05	striscia			
05A	1 striscia destra partendo dall'alto	1	4ML-1D	SF092AD
05A	1 striscia sinistra partendo dall'alto	1	4ML-1S	SF092AS
05B	2 striscia destra partendo dall'alto	1	4ML-2D	SF093AD
05B	2 striscia sinistra partendo dall'alto	1	4ML-2S	SF093AS
05C	3 striscia destra partendo dall'alto	1	4ML-3D	SF094AD
05C	3 striscia sinistra partendo dall'alto	1	4ML-3S	SF094AS
05D	4 striscia destra partendo dall'alto	1	4ML-4D	SF095AD
05D	4 striscia sinistra partendo dall'alto	1	4ML-4S	SF095AS
06	puntello			
	puntello a tre braccia destro	1	4M-8D	Y3101AD
	puntello a tre braccia sinistro	1	4M-8S	Y3101AS
07	supporto per strisce			
	supporto per strisce destra	1	4M-9D	Y3100AD
	supporto per strisce sinistra	1	4M-9S	Y3100AS
08A	fodera anteriore			
	fodera anteriore destro	1	C10D	CA073AD
	fodera anteriore sinistro	1	C10S	CA073AS
08B	fodera anteriore per fuorisolco			
	fodera anteriore destra per fuorisolco	1	C10MD	CA074AD
	fodera anteriore sinistra per fuorisolco	1	C10MS	CA074AS
08C	fodera posteriore			
	fodera posteriore destra	1	C12D	CA076AD
	fodera posteriore sinistra	1	C12S	CA076AS
09A	scheletro anteriore			
	scheletro anteriore destro	1	CR67D	Y3078AD
	scheletro anteriore sinistro	1	CR67S	Y3078AS
09B	scheletro posteriore			
	scheletro posteriore destro	1	CR68D	Y3078BD
	scheletro posteriore sinistro	1	CR68S	Y3078BS
K	vite TSPOST 120° 12x40	11		B3018BX
K	dado M12	11		BD028AX
C	vite TE 14x60	4		B1017AX
C	dado M14	4		BD029AX
D	vite TE 16x40	2		B1022AX
D	dado M16	2		BD003AX
S	vite TSPOST 90° 14x40	4		B3035AX
S	dado M14	4		BD029AX
W	vite TSPOST 90° 14x60	6		B3039AX
W	dado M14	6		BD029AX

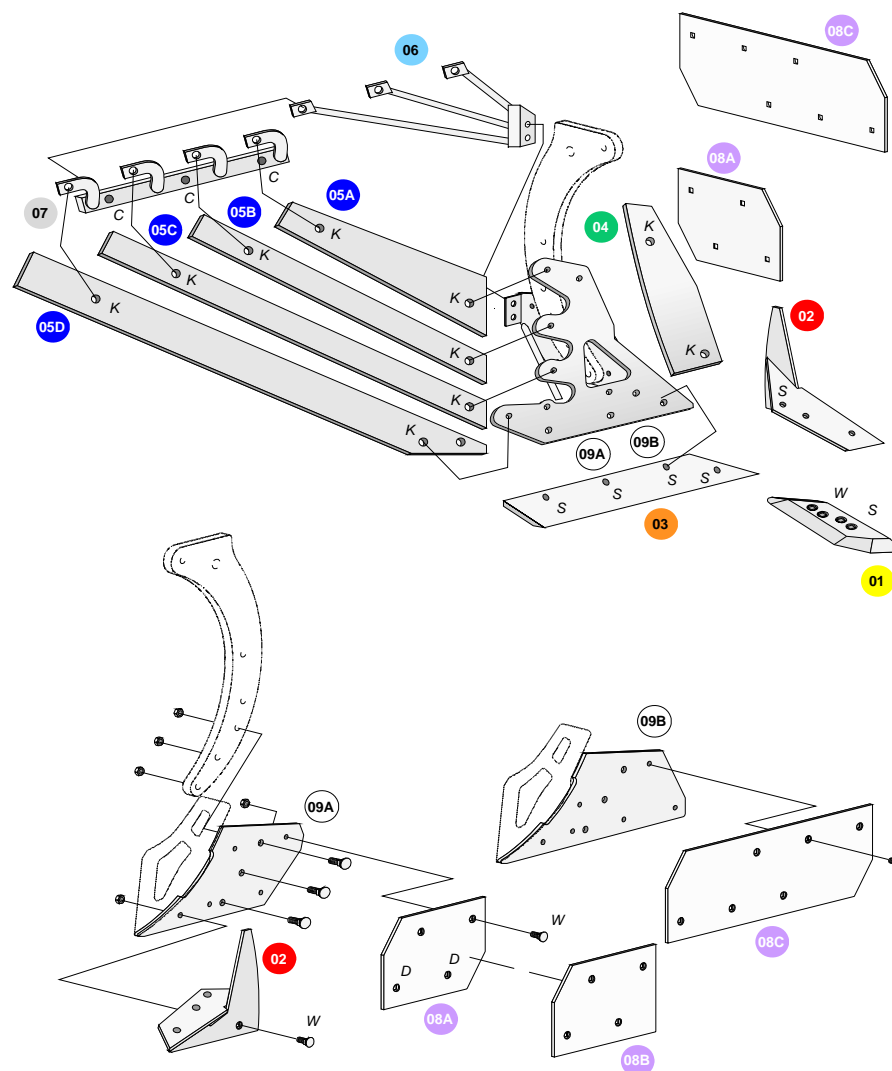
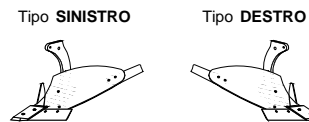

Corpi



Tipo
8BSTR

Corpi

Tipo
8BSTR

pos.	denominazione	quantità	codice precedente	codice attuale
A00D	corpo anteriore destro completo	1	CAC8BSTD	Z3120AD
A00S	corpo anteriore sinistro completo	1	CAC8BSTS	Z3120AS
P00D	corpo posteriore destro completo	1	CPC8BSTD	Z3120BD
P00S	corpo posteriore sinistro completo	1	CPC8BSTS	Z3120BS
01	lamino			
	lamino destro	1	GS11D	CA003AD
	lamino sinistro	1	GS11S	CA003AS
02	punta			
	punta anteriore destra	1	GS6D	CA017AD
	punta anteriore sinistra	1	GS6S	CA017AS
	punta posteriore destra	1	GS7D	CA018AD
	punta posteriore sinistra	1	GS7S	CA018AS
03	lama			
	lama destra	1	GS9D	CA033AD
	lama sinistra	1	GS9S	CA033AS
04	puntale			
	puntale destro	1	8B-7D	SG078AD
	puntale sinistro	1	8B-7S	SG078AS
05	striscia			
05A	1 striscia destra partendo dall'alto	1	8B-1D	SG074AD
05A	1 striscia sinistra partendo dall'alto	1	8B-1S	SG074AS
05B	2 striscia destra partendo dall'alto	1	8B-2D	SG075AD
05B	2 striscia sinistra partendo dall'alto	1	8B-2S	SG075AS
05C	3 striscia destra partendo dall'alto	1	8B-3D	SG076AD
05C	3 striscia sinistra partendo dall'alto	1	8B-3S	SG076AS
05D	4 striscia destra partendo dall'alto	1	8B-4D	SG077AD
05D	4 striscia sinistra partendo dall'alto	1	8B-4S	SG077AS
06	puntello			
	puntello singolo per 3°-4° striscia	1	8B-10	XM121AX
	puntello a tre braccia destro	1	8B-12D	Y3108AD
	puntello a tre braccia sinistro	1	8B-12S	Y3108AS
07	supporto per strisce			
	supporto per 3°-4° striscia	1	8B-11	XM122AX
	supporto per striscie destro	1	8B-13D	Y3109AD
	supporto per striscie sinistro	1	8B-13S	Y3109AS
08A	fodera anteriore			
	fodera anteriore destra	1	C86MD	SG065AD
	fodera anteriore sinistra	1	C86MS	SG065AS
08C	fodera posteriore			
	fodera posteriore destra	1	C89D	SG067AD
	fodera posteriore sinistra	1	C89S	SG067AS
09A	scheletro anteriore			
	scheletro anteriore destro	1	CG69D	Y3084AD
	scheletro anteriore sinistro	1	CG69S	Y3084AS
09B	scheletro posteriore			
	scheletro posteriore destro	1	CG70D	Y3084BD
	scheletro posteriore sinistro	1	CG70S	Y3084BS
T	vite TSP0ST 120° 14x40	9		B3035BX
T	dado M14	9		BD029AX
C	vite TE 14x60	9		B1017AX
C	dado M16	9		BD003AX
E	vite TE 16x50	2		B1024AX
E	dado M16	2		BD003AX
F	vite TE 16x60	4		B1026AX
F	dado M16	4		BD003AX
S	vite TSP0ST 90° 14x40	5		B3035AX
S	dado M14	5		BD029AX
W	vite TSP0ST 90° 14x60	8		B3039AX
W	dado M14	8		BD029AX
V	vite TSP0ST 120° 14x50	6		B3037BX
V	dado M14	6		BD029AX

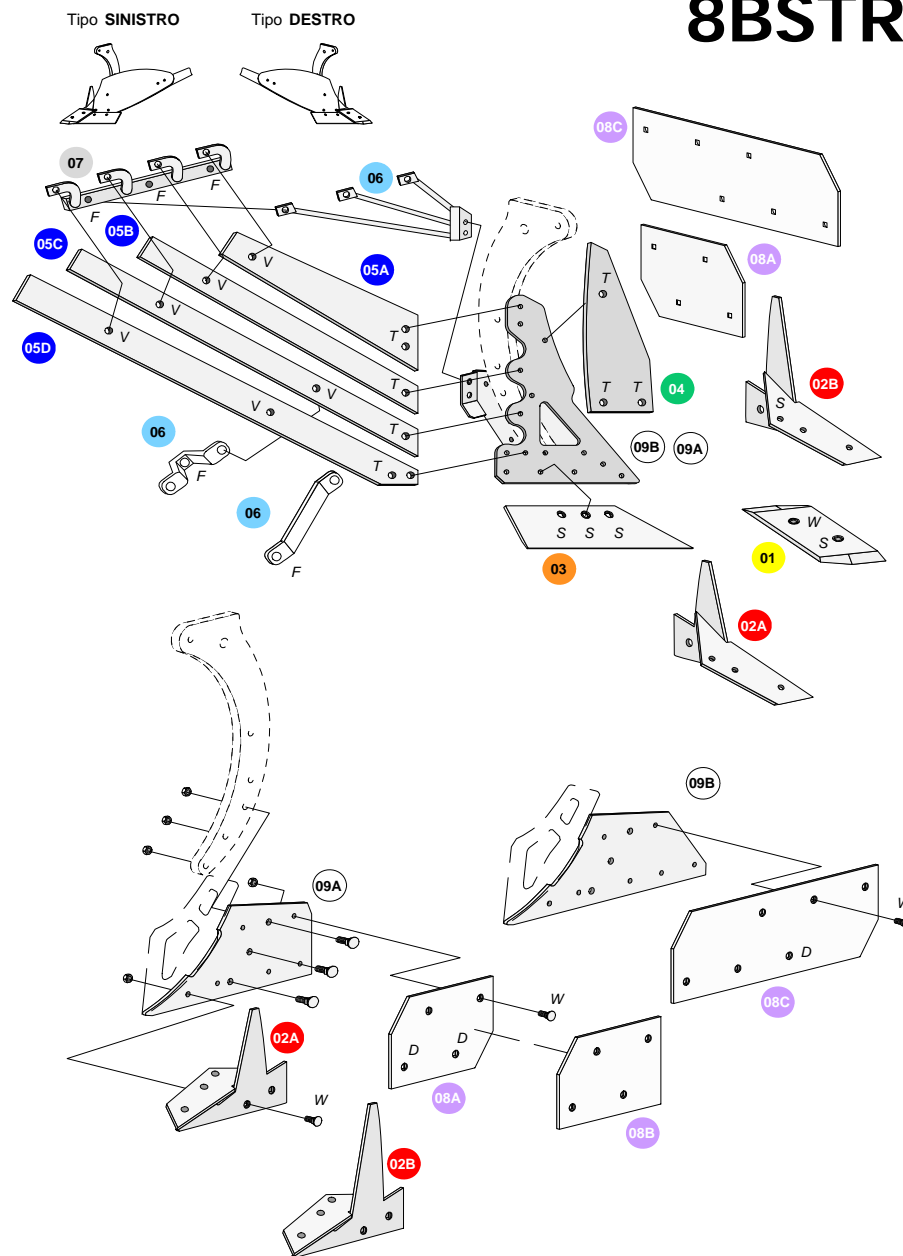

Corpi

Tipo

L2MSTR**ER.MO**

Corpi

Tipo

L2MSTR

pos.	denominazione	quantità	codice precedente	codice attuale
A00D	corpo anteriore destro completo	1	CACL2MSTD	Z3108AD
A00S	corpo anteriore sinistro completo	1	CACL2MSTS	Z3108AS
P00D	corpo posteriore destro completo	1	CPCL2MSTD	Z3108BD
P00S	corpo posteriore sinistro completo	1	CPCL2MSTS	Z3108BS
01	lamino			
	lamino destro	1	B57D	CA001AD
	lamino sinistro	1	B57S	CA001AS
	lamino con coltre destro	1	B58D	CA002AD
	lamino con coltre sinistro	1	B58S	CA002AS
02	vomere			
	vomere destro	1	A22BD	CA094AD
	vomere sinistro	1	A22BS	CA094AS
03	puntale			
	puntale destro	1	L2M-7D	SE036BD
	puntale sinistro	1	L2M-7S	SE036BS
04	striscia			
04A	1 striscia destra partendo dall'alto	1	L2M-1D	SE030AD
04A	1 striscia sinistra partendo dall'alto	1	L2M-1S	SE030AS
04B	2 striscia destra partendo dall'alto	1	L2M-2D	SE030BD
04B	2 striscia sinistra partendo dall'alto	1	L2M-2S	SE030BS
04C	3 striscia destra partendo dall'alto	1	L2M-3D	SE030CD
04C	3 striscia sinistra partendo dall'alto	1	L2M-3S	SE030CS
04D	4 striscia destra partendo dall'alto	1	L2M-4D	SE030DD
04D	4 striscia sinistra partendo dall'alto	1	L2M-4S	SE030DS
05	puntello			
	puntello a tre braccia destro	1	L2M-8D	Y3107AD
	puntello a tre braccia sinistro	1	L2M-8S	Y3107AS
06	supporto per strisce			
	supporto per strisce destra	1	L2M-9D	Y3106AD
	supporto per strisce sinistra	1	L2M-9S	Y3106AS
07	squadretta laterale			
	squadretta laterale destra	1	SQ2D	CA061AD
	squadretta laterale sinistra	1	SQ2S	CA061AS
08A	fodera anteriore			
	fodera anteriore destro	1	A36D	CA071AD
	fodera anteriore sinistro	1	A36S	CA071AS
08B	fodera posteriore			
	fodera posteriore destra	1	B63D	CA072AD
	fodera posteriore sinistra	1	B63S	CA072AS
09	scheletro			
	scheletro destro	1	CG94D	Y3075AD
	scheletro sinistro	1	CG94S	Y3075AS
H	vite TSPOST 120° 12x35	13		B3017BX
H	dado M12	13		BD028AX
A	vite TE 14x40	2		B1013AX
A	dado M14	2		BD029AX
B	vite TE 14x50	3		B1015AX
B	dado M14	3		BD029AX
J	vite TSPOST 90° 12x40	7		B3018AX
J	dado M12	7		BD028AX
N	vite TSPOST 90° 12x50	1		B3020AX
N	dado M12	1		BD028AX

Tipo SINISTRO



Tipo DESTRO

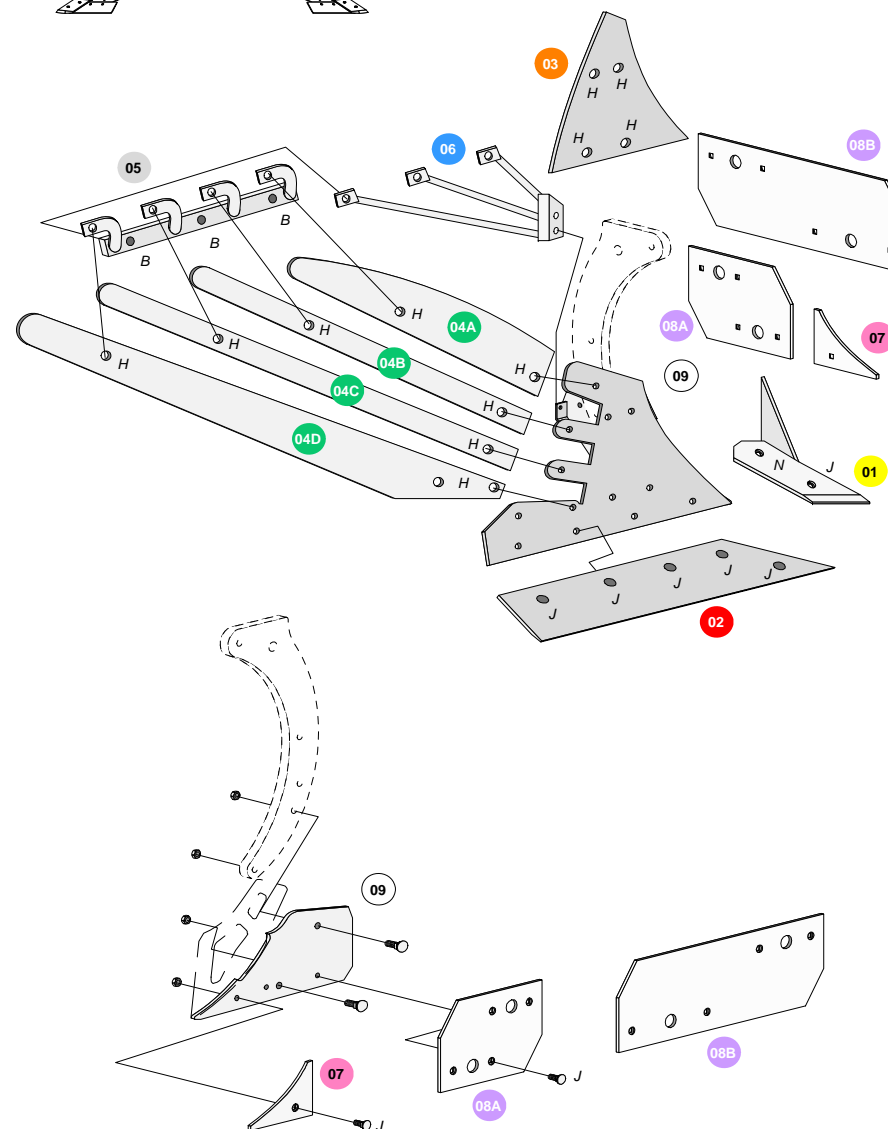
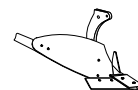

Corpi

Tipo

L3MSTR**ER.MO**

Corpi

Tipo

L3MSTR

pos.	denominazione	quantità	codice precedente	codice attuale
A00D	corpo anteriore destro completo	1	CACL3MSTD	Z3130AD
A00S	corpo anteriore sinistro completo	1	CACL3MSTS	Z3130AS00
P00D	corpo posteriore destro completo	1	CPCL3MSTD	Z3130BD
P00S	corpo posteriore sinistro completo	1	CPCL3MSTS	Z3130BS
01	lamino			
	lamino con coltre destro	1	B58D	CA002AD
	lamino con coltre sinistro	1	B58S	CA002AS
02	vomere			
	vomere destro	1	A22BD	CA094AD
	vomere sinistro	1	A22BS	CA094AS
03	puntale			
	puntale destro	1	L3M-7D	SF195AD
	puntale sinistro	1	L3M-7S	SF195AS
04	striscia			
04A	1 striscia destra partendo dall'alto	1	L3M-1D	SF196AD
04A	1 striscia sinistra partendo dall'alto	1	L3M-1S	SF196AS
04B	2 striscia destra partendo dall'alto	1	L3M-2D	SF196BD
04B	2 striscia sinistra partendo dall'alto	1	L3M-2S	SF196BS
04C	3 striscia destra partendo dall'alto	1	L3M-3D	SF196CD
04C	3 striscia sinistra partendo dall'alto	1	L3M-3S	SF196CS
04D	4 striscia destra partendo dall'alto	1	L3M-4D	SF196DD
04D	4 striscia sinistra partendo dall'alto	1	L3M-4S	SF196DS
05	puntello			
	puntello a due braccia registrabili destro	1	L3M-8D	Y3110AD
	puntello a due braccia registrabili sinistro	1	L3M-8S	Y3110AS
06	supporto per strisce			
	supporto per strisce destra	1	L3M-9D	Y3112AD
	supporto per strisce sinistra	1	L3M-9S	Y3112AS
07	squadretta laterale			
	squadretta laterale destra	1	SQ2D	CA061AD
	squadretta laterale sinistra	1	SQ2S	CA061AS
08A	fodera anteriore			
	fodera anteriore destro	1	C08M	SG150AD
	fodera anteriore sinistro	1	C08M	SG150AS
08B	fodera posteriore			
	fodera posteriore destra	1	C09	SG151AD
	fodera posteriore sinistra	1	C09	SG151AD
09	scheletro			
	scheletro destro	1	CR97	Y3090AD
	scheletro sinistro	1	CR97	Y3090AD
	vite TE 14x40	2		B1013AX
	dado M14	2		BD029AX
	vite TSPOST 120° 12x30	1		B3016BX
	dado M12	1		BD028AX
	vite TSPOST 120° 12x35	10		B3017BX
	dado M12	10		BD028AX
	vite TSPOST 90° 12x40	9		B3018AX
	dado M12	9		BD028AX
	vite TSPOST 120° 12x40	4		B3018BX
	dado M12	4		BD028AX
	vite TSPOST 90° 12x50	1		B3020AX
	dado M12	1		BD028AX
	vite TE 16x50	2		B1024AX
	dado M16	2		BD003AX

Tipo SINISTRO

Tipo DESTRO

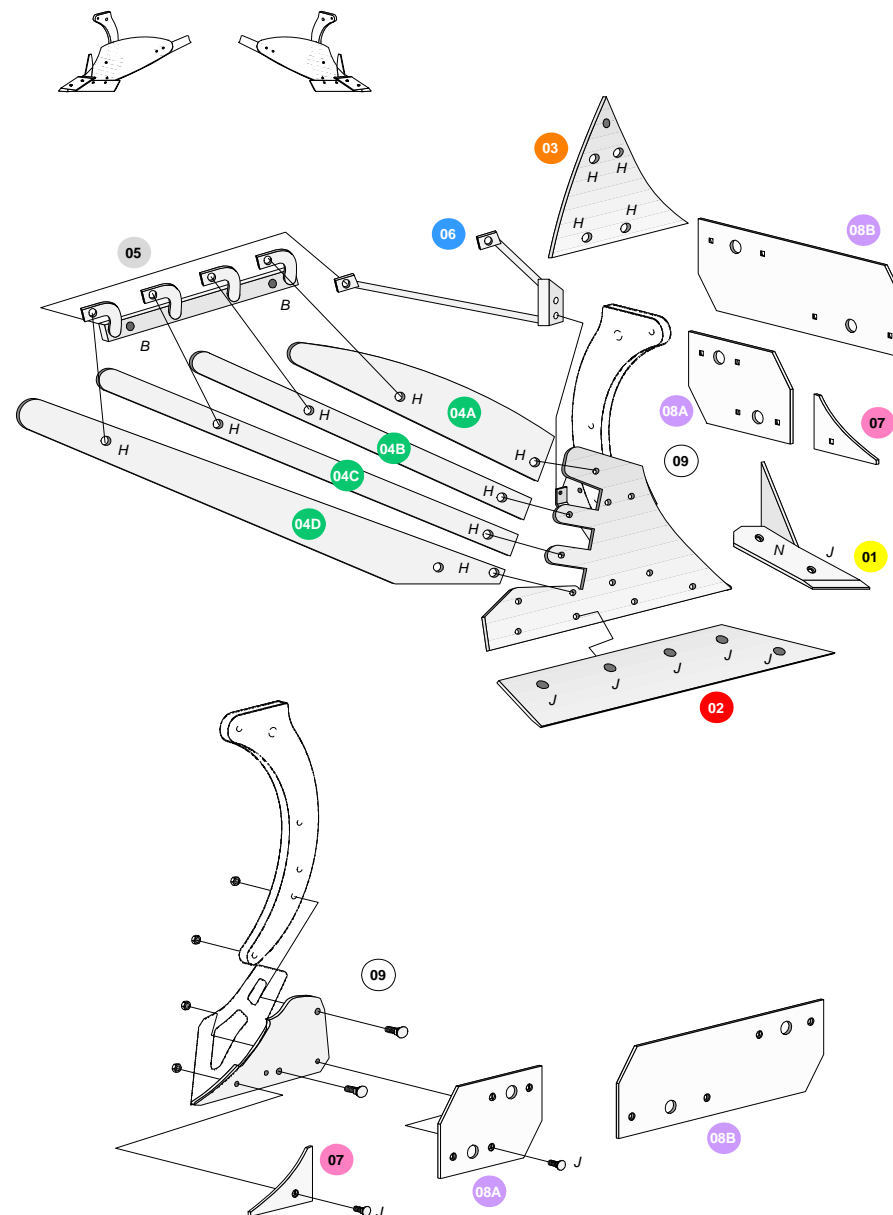

Corpi

ER.MO

Tipo

L4MSTR

pos. denominazione quantità codice precedente codice attuale prezzo

A00D	corpo anteriore destro completo	1	CACL4MSTD	Z3117AD	
A00S	corpo anteriore sinistro completo	1	CACL4MSTS	Z3117AS	
P00D	corpo posteriore destro completo	1	CPCL4MSTD	Z3117BD	
P00S	corpo posteriore sinistro completo	1	CPCL4MSTS	Z3117BS	
A00D	corpo anteriore destro completo per FSV	1	CACL4MSTFSD	Z3117CD	
A00S	corpo anteriore sinistro completo per FSV	1	CACL4MSTFSS	Z3117CS	
01	lamino				
	lamino destro	1	B100D	CA005AD	
	lamino sinistro	1	B100S	CA005AS	
02	punta				
	punta destra	1	GS2D	CA016AD	
	punta sinistra	1	GS2S	CA016AS	
03	lama				
	lama destra	1	GS8BD	CA032AD	
	lama sinistra	1	GS8BS	CA032AS	
04	puntale				
	puntale destro	1	L4M-7D	SE037AD	
	puntale sinistro	1	L4M-7S	SE037AS	
05	versoio				
	versoio destro	1	L4M-1D	SE031AD	
	versoio sinistro	1	L4M-1S	SE031AS	
06	puntello				
	puntello a quattro braccia destro	1	L4M-8D	Y3102AD	
	puntello a quattro braccia sinistro	1	L4M-8S	Y3102AS	
07	supporto per strisce				
	supporto per strisce destra	1	L4M-9D	Y3103AD	
	supporto per strisce sinistra	1	L4M-9S	Y3103AS	
08A	fodera anteriore				
	fodera anteriore destro	1	C10D	CA073AD	
	fodera anteriore sinistro	1	C10S	CA073AS	
08B	fodera anteriore per fuorisolco				
	fodera anteriore destra per fuorisolco	1	C10MD	CA074AD	
	fodera anteriore sinistra per fuorisolco	1	C10MS	CA074AS	
08C	fodera posteriore				
	fodera posteriore destra	1	C12D	CA076AD	
	fodera posteriore sinistra	1	C12S	CA076AS	
09A	scheletro anteriore				
	scheletro anteriore destro	1	CR75D	Y3081AD	
	scheletro anteriore sinistro	1	CR75S	Y3081AS	
09B	scheletro posteriore				
	scheletro posteriore destro	1	CR76D	Y3081BD	
	scheletro posteriore sinistro	1	CR76S	Y3081BS	
K	vite TSPOST 120° 14x40	16		B3035BX	
K	dado M14	16		BD029AX	
C	vite TE 14x60	4		B1017AX	
C	dado M14	4		BD029AX	
D	vite TE 16x40	2		B1022AX	
D	dado M16	2		BD003AX	
S	vite TSPOST 90° 14x40	5		B3035AX	
S	dado M14	5		BD029AX	
W	vite TSPOST 90° 14x60	5		B3039AX	
W	dado M14	5		BD029AX	

Tipo SINISTRO Tipo DESTRO

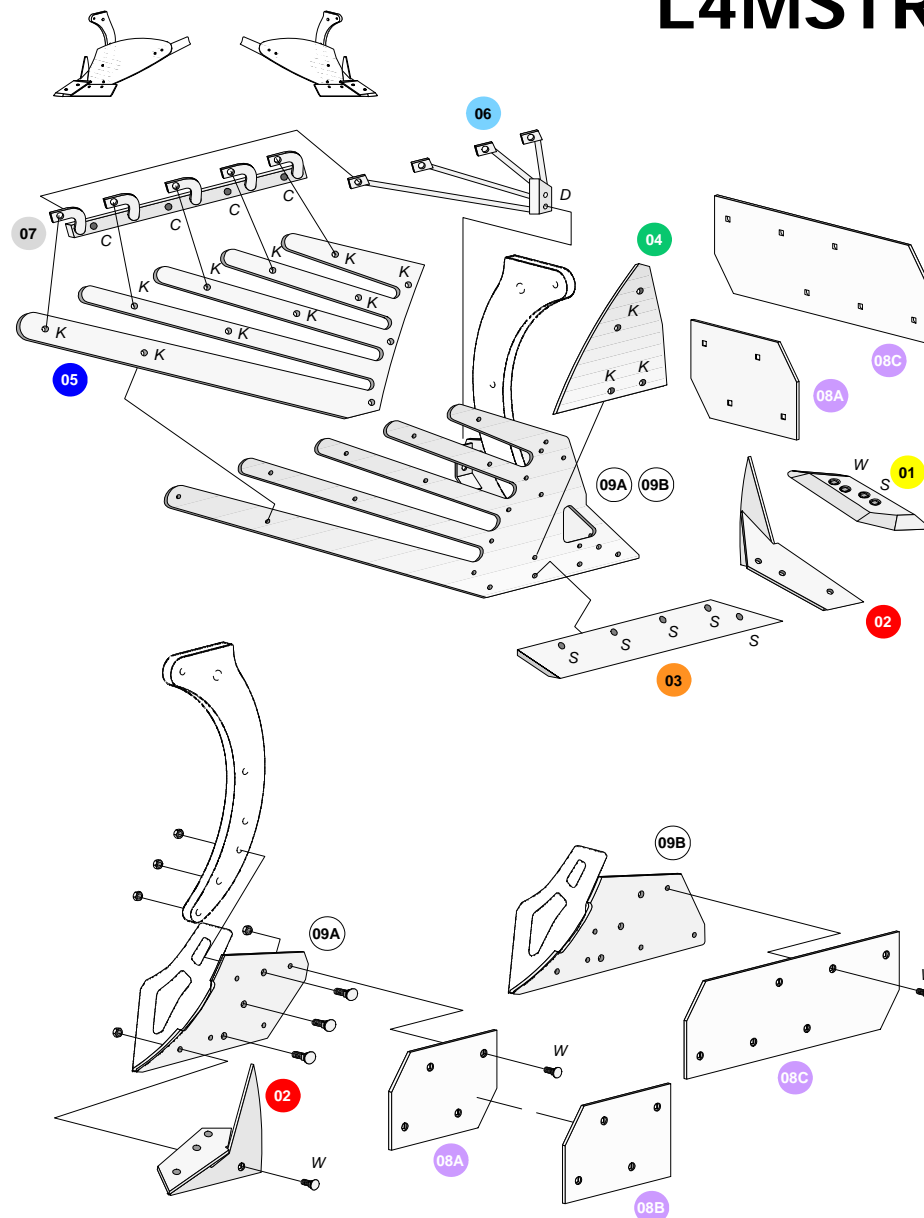
Tipo
L4MSTR

Corpi

Tipo
2MR
Rinforzato

ER.MO

Corpi

Tipo
2MR
Rinforzato

pos.	denominazione	quantità	codice precedente	codice attuale
A00D	corpo anteriore destro completo	1	CAC2MRD	Z3054AD
A00S	corpo anteriore sinistro completo	1	CAC2MRS	Z3054AS
P00D	corpo posteriore destro completo	1	CPC2MRD	Z3054CD
P00S	corpo posteriore sinistro completo	1	CPC2MRS	Z3054CS
A00D	corpo anteriore destro completo con coltre	1	CAC2MRD+C	Z3054BD
A00S	corpo anteriore sinistro completo con coltre	1	CAC2MRS+C	Z3054BS
P00D	corpo posteriore destro completo con coltre	1	CPC2MRD+C	Z3054DD
P00S	corpo posteriore sinistro completo con coltre	1	CPC2MRS+C	Z3054DS
01	lamino			
	lamino destro	1	B57D	CA001AD
	lamino sinistro	1	B57S	CA001AS
	lamino con coltre destro	1	B58D	CA002AD
	lamino con coltre sinistro	1	B58S	CA002AS
02	vomere			
	vomere destro	1	A22D	CA093AD
	vomere sinistro	1	A22S	CA093AS
03	puntale			
	puntale destro	1	A32D	SD002AD
	puntale sinistro	1	A32S	SD002AS
04	versoio			
	versoio destro	1	2MD	CA091AD
	versoio sinistro	1	2MS	CA091AS
05	alettone			
	alettone destro	1	A13D	CA046AD
	alettone sinistro	1	A13S	CA046AS
06	puntello			
	puntello	1	B74	XM027AX
07	squadretta laterale			
	squadretta laterale destra	1	SQ2D	CA061AD
	squadretta laterale sinistra	1	SQ2S	CA061AS
08A	fodera anteriore			
	fodera anteriore destro	1	A36D	CA071AD
	fodera anteriore sinistro	1	A36S	CA071AS
08B	fodera posteriore			
	fodera posteriore destra	1	B63D	CA072AD
	fodera posteriore sinistra	1	B63S	CA072AS
09	scheletro			
	scheletro destro	1	CG59D	Y3038AD
	scheletro sinistro	1	CG59S	Y3038AS
H	vite TSPOST 120° 12x35	5		B3017BX
H	dado M12	5		BD028AX
A	vite TE 14x40	1		B1013AX
A	dado M14	1		BD029AX
J	vite TSPOST 90° 12x40	6		B3018AX
J	dado M12	6		BD028AX
N	vite TSPOST 90° 12x50	1		B3020AX
N	dado M12	1		BD028AX
P	vite TSPOST 120° 12x50	2		B3020BX
P	dado M12	2		BD028AX

Tipo SINISTRO



Tipo DESTRO

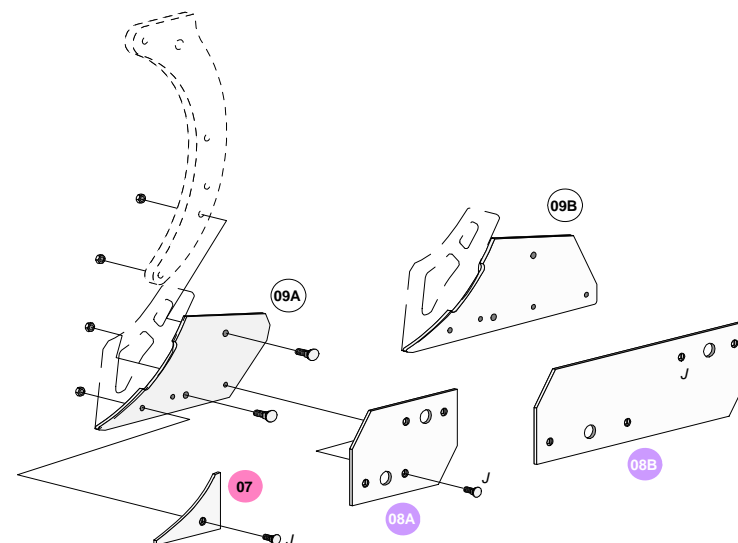
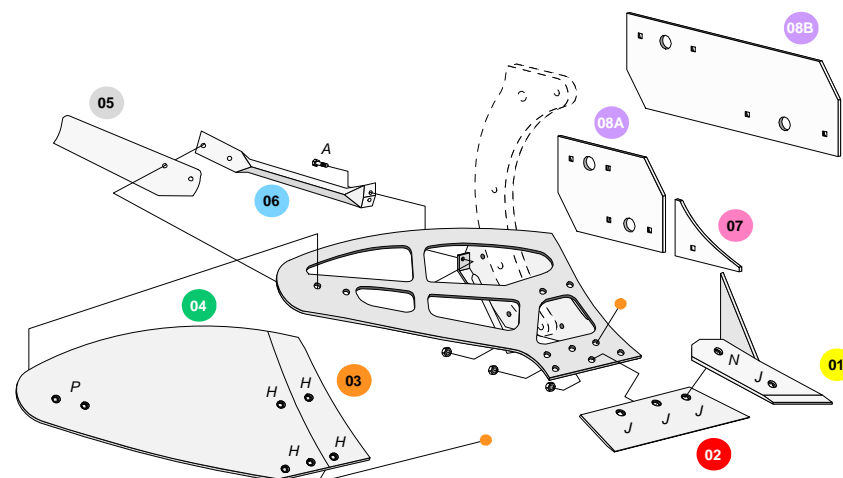
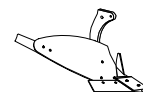

Corpi

ER.MO

Tipo

4MR
Rinforzato

pos.	denominazione	quantità	codice precedente	codice attuale
A00D	corpo anteriore destro completo	1	CAC4MRD	Z3063AD
A00S	corpo anteriore sinistro completo	1	CAC4MRS	Z3063AS
P00D	corpo posteriore destro completo	1	CPC4MRD	Z3063BD
P00S	corpo posteriore sinistro completo	1	CPC4MRS	Z3063BS
A00D	corpo anteriore destro completo per FSV	1	CAC4MRFSD	Z3063CD
A00S	corpo anteriore sinistro completo per FSV	1	CAC4MRFSS	Z3063CS
01	lamino			
	lamino destro	1	B100D	CA005AD
	lamino sinistro	1	B100S	CA005AS
02	punta			
	punta destra	1	GS2D	CA016AD
	punta sinistra	1	GS2S	CA016AS
03	lama			
	lama destra	1	GS8D	CA031AD
	lama sinistra	1	GS8S	CA031AS
04	versoio			
	versoio destro	1	4MD	CA098AD
	versoio sinistro	1	4MS	CA098AS
05	alettone			
	alettone destro	1	A16D	CA048AD
	alettone sinistro	1	A16S	CA048AS
06	puntello			
	puntello	1	B77	XM029AX
08A	fodera anteriore			
	fodera anteriore destra	1	C10D	CA073AD
	fodera anteriore sinistra	1	C10S	CA073AS
08B	fodera anteriore per fuorisolco			
	fodera anteriore destra per fuorisolco	1	C10MD	CA074AD
	fodera anteriore sinistra per fuorisolco	1	C10MS	CA074AS
08C	fodera posteriore			
	fodera posteriore destra	1	C12D	CA076AD
	fodera posteriore sinistra	1	C12S	CA076AS
09A	scheletro anteriore			
	scheletro anteriore destro	1	CR65D	Y3048AD
	scheletro anteriore sinistro	1	CR65S	Y3048AS
09B	scheletro posteriore			
	scheletro posteriore destro	1	CR66D	Y3048BD
	scheletro posteriore sinistro	1	CR66S	Y3048BS
H	vite TSPOST 120° 12x35	4		B3017BX
H	dado M12	4		BD028AX
A	vite TE 16x40	1		B1022AX
A	dado M16	1		BD003AX
J	vite TSPOST 90° 14x40	3		B3035AX
J	dado M14	3		BD029AX
N	vite TSPOST 90° 14x50	6		B3037AX
N	dado M14	6		BD029AX
P	vite TSPOST 120° 12x50	2		B3020BX
P	dado M12	2		BD028AX

Tipo SINISTRO



Tipo DESTRO

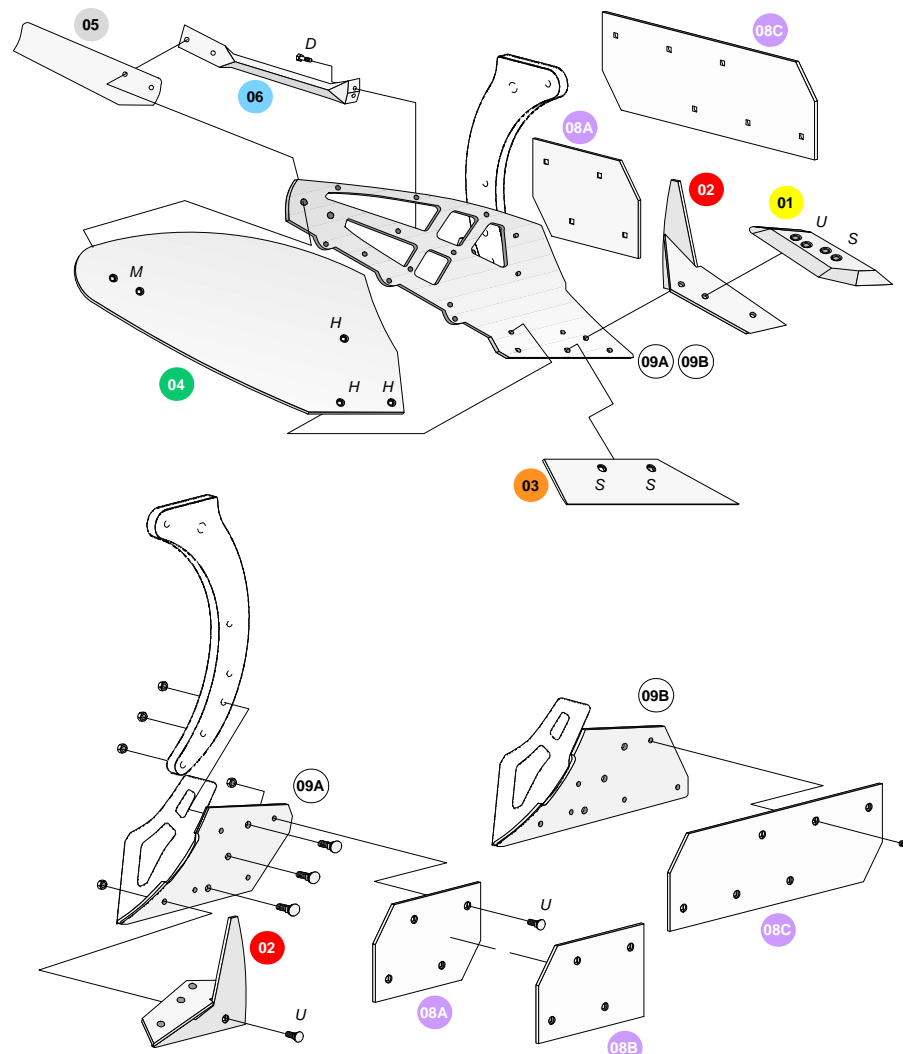
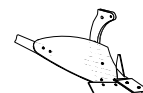

Corpi

Tipo

4MR
Rinforzato

Corpi

 Tipo
4MLR
 Rinforzato

pos.	denominazione	quantità	codice precedente	codice attuale
A00D	corpo anteriore destro completo	1	CAC4MLRD	Z3066AD
A00S	corpo anteriore sinistro completo	1	CAC4MLRS	Z3066AS
P00D	corpo posteriore destro completo	1	CPC4MLRD	Z3066BD
P00S	corpo posteriore sinistro completo	1	CPC4MLRS	Z3066BS
A00D	corpo anteriore destro completo per FSV	1	CAC4MLRFSD	Z3066CD
A00S	corpo anteriore sinistro completo per FSV	1	CAC4MLRFSS	Z3066CS
01	lamino			
	lamino destro	1	B100D	CA005AD
	lamino sinistro	1	B100S	CA005AS
02	punta			
	punta destra	1	GS2D	CA016AD
	punta sinistra	1	GS2S	CA016AS
03	lama			
	lama destra	1	GS8D	CA031AD
	lama sinistra	1	GS8S	CA031AS
04	versoio			
	versoio destro	1	4MLD	CA099AD
	versoio sinistro	1	4MLS	CA099AS
05	alettone			
	alettone destro	1	A16LD	CA049AD
	alettone sinistro	1	A16LS	CA049AS
06	puntello			
	puntello	1	B78	XM031AX
08A	fodera anteriore			
	fodera anteriore destra	1	C10D	CA073AD
	fodera anteriore sinistra	1	C10S	CA073AS
08B	fodera anteriore per fuorisolco			
	fodera anteriore destra per fuorisolco	1	C10MD	CA074AD
	fodera anteriore sinistra per fuorisolco	1	C10MS	CA074AS
08C	fodera posteriore			
	fodera posteriore destra	1	C12D	CA076AD
	fodera posteriore sinistra	1	C12S	CA076AS
09A	scheletro anteriore			
	scheletro anteriore destro	1	CR82D	Y3051AD
	scheletro anteriore sinistro	1	CR82S	Y3051AS
09B	scheletro posteriore			
	scheletro posteriore destro	1	CR83D	Y3051BD
	scheletro posteriore sinistro	1	CR83S	Y3051BS
T	vite TSPQST 120° 14x40	4		B3035BX
T	dado M14	4		BD029AX
D	vite TE 16x40	1		B1022AX
D	dado M16	1		BD003AX
S	vite TSPQST 90° 14x40	4		B3035AX
S	dado M14	4		BD029AX
W	vite TSPQST 90° 14x60	6		B3039AX
W	dado M14	6		BD029AX
X	vite TSPQST 120° 14x60	2		B3039BX
X	dado M14	2		BD029AX

Tipo SINISTRO

Tipo DESTRO

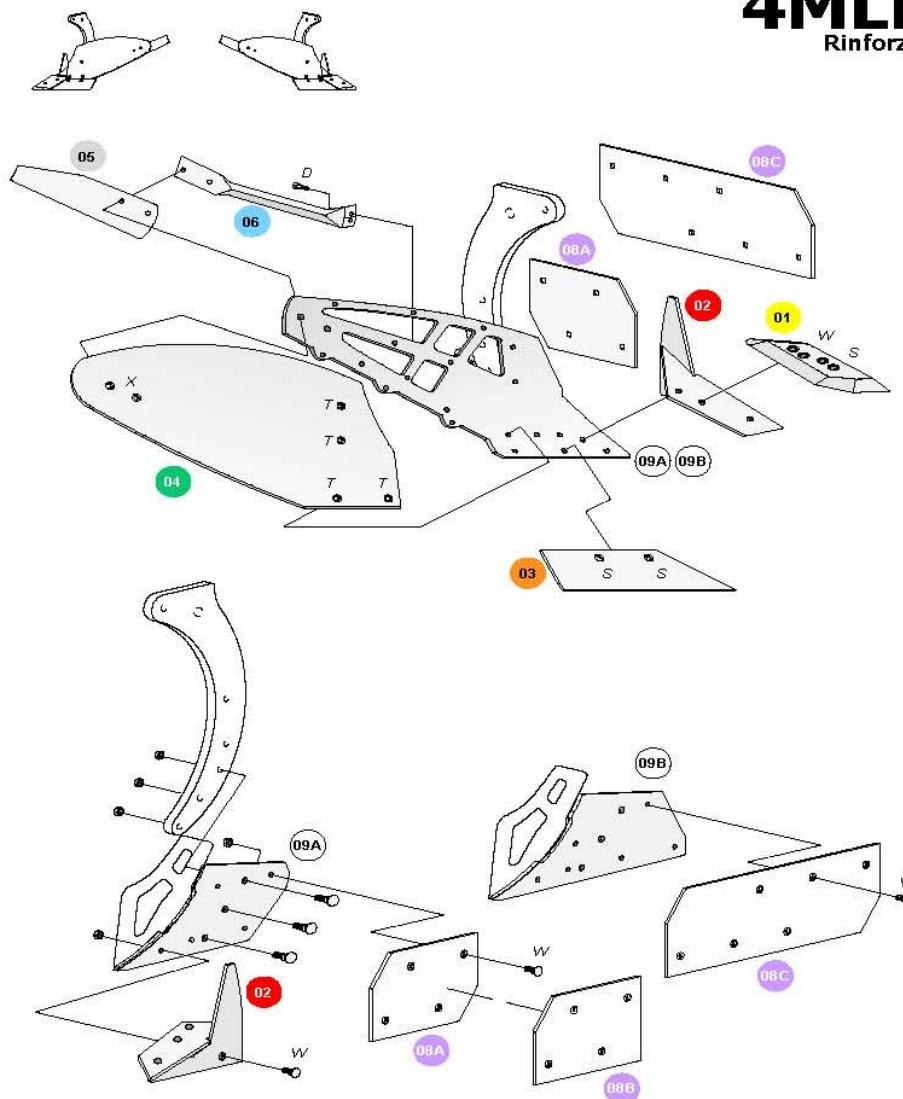

Corpi

 Tipo
4MLR
 Rinforzato

Corpi

 Tipo
5BLR
 Rinforzato

pos.	denominazione	quantità	codice precedente	codice attuale
A00D	corpo anteriore destro completo	1	CAC5BLRD	Z3137AD
A00S	corpo anteriore sinistro completo	1	CAC5BLRS	Z3137AS
P00D	corpo posteriore destro completo	1	CPC5BLRD	Z3137BD
P00S	corpo posteriore sinistro completo	1	CPC5BLRS	Z3137BS
A00D	corpo anteriore destro completo per FSV	1	CAC5BLRFSD	Z3137CD
A00S	corpo anteriore sinistro completo per FSV	1	CAC5BLRFSS	Z3137CS
01	lamino			
	lamino destro	1	B100D	CA005AD
	lamino sinistro	1	B100S	CA005AS
02	punta			
	punta destra	1	GS2D	CA016AD
	punta sinistra	1	GS2S	CA016AS
03	lama			
	lama destra	1	GS8D	CA031AD
	lama sinistra	1	GS8S	CA031AS
04	versoi			
	versoi destro	1	5BLD	CA083AD
	versoi sinistro	1	5BLS	CA083AS
05	alettone			
	alettone destro	1	B84D	SF067AD
	alettone sinistro	1	B84S	SF067AS
06	puntello			
	puntello	1	B78	XM031AX
08A	fodera anteriore			
	fodera anteriore destra	1	C10D	CA073AD
	fodera anteriore sinistra	1	C10S	CA073AS
08B	fodera anteriore per fuorisolco			
	fodera anteriore destra per fuorisolco	1	C10MD	CA074AD
	fodera anteriore sinistra per fuorisolco	1	C10MS	CA074AS
08C	fodera posteriore			
	fodera posteriore destra	1	C12D	CA076AD
	fodera posteriore sinistra	1	C12S	CA076AS
09A	scheletro anteriore			
	scheletro anteriore destro	1	CR77D	Y3054AD
	scheletro anteriore sinistro	1	CR77S	Y3054AS
09B	scheletro posteriore			
	scheletro posteriore destro	1	CR78D	Y3054BD
	scheletro posteriore sinistro	1	CR78S	Y3054BS
T	vite TSQST 120° 14x40	4		B3035BX
T	dado M14	4		BD029AX
D	vite TE 16x40	1		B1022AX
D	dado M16	1		BD003AX
S	vite TSQST 90° 14x40	3		B3035AX
S	dado M14	3		BD029AX
W	vite TSQST 90° 14x60	6		B3039AX
W	dado M14	6		BD029AX
V	vite TSQST 120° 14x50	2		B3037BX
V	dado M14	2		BD029AX
X	vite TSQST 120° 14x60	2		B3039BX
X	dado M14	2		BD029AX

Tipo SINISTRO

Tipo DESTRO

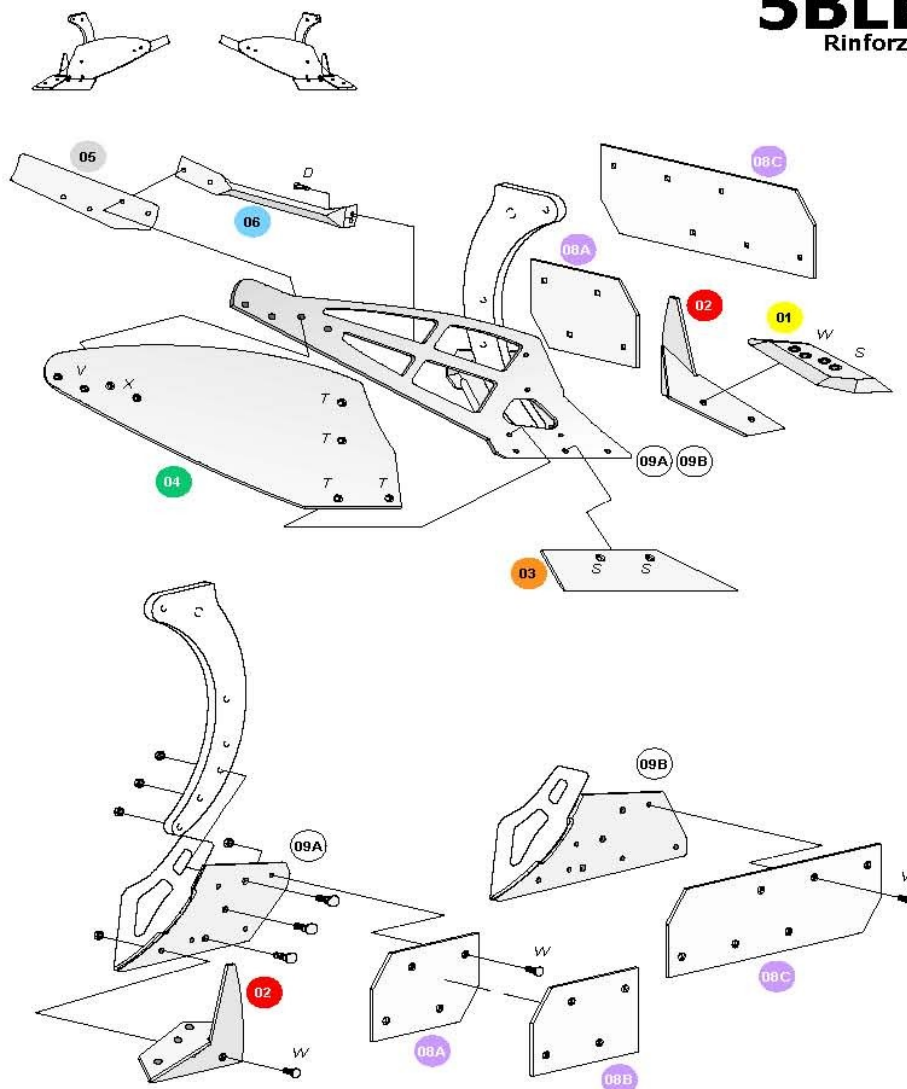

Corpi

 Tipo
5BLR
 Rinforzato

Corpi

 Tipo
6BLR
 Rinforzato

pos.	denominazione	quantità	codice precedente	codice attuale
A00D	corpo anteriore destro completo	1	CAC6BLRD	Z3078AD
A00S	corpo anteriore sinistro completo	1	CAC6BLRS	Z3078AS
P00D	corpo posteriore destro completo	1	CPC6BLRD	Z3078BD
P00S	corpo posteriore sinistro completo	1	CPC6BLRS	Z3078BS
A00D	corpo anteriore destro completo per FSV	1	CAC6BLRFSD	Z3078CD
A00S	corpo anteriore sinistro completo per FSV	1	CAC6BLRFSS	Z3078CS
01	lamino			
	lamino destro	1	B100D	CA005AD
	lamino sinistro	1	B100S	CA005AS
02	punta			
	punta destra	1	GS2D	CA016AD
	punta sinistra	1	GS2S	CA016AS
03	lama			
	lama destra	1	GS8D	CA031AD
	lama sinistra	1	GS8S	CA031AS
04	versoi			
	versoi destro	1	6BLD	CA085AD
	versoi sinistro	1	6BLS	CA085AS
05	alettone			
	alettone destro	1	B86D	SF068AD
	alettone sinistro	1	B86S	SF068AS
06	puntello			
	puntello	1	B78	XM031AX
08A	fodera anteriore			
	fodera anteriore destra	1	C10D	CA073AD
	fodera anteriore sinistra	1	C10S	CA073AS
08B	fodera anteriore per fuorisolco			
	fodera anteriore destra per fuorisolco	1	C10MD	CA074AD
	fodera anteriore sinistra per fuorisolco	1	C10MS	CA074AS
08C	fodera posteriore			
	fodera posteriore destra	1	C12D	CA076AD
	fodera posteriore sinistra	1	C12S	CA076AS
09A	scheletro anteriore			
	scheletro anteriore destro	1	CR77D	Y3054AD
	scheletro anteriore sinistro	1	CR77S	Y3054AS
09B	scheletro posteriore			
	scheletro posteriore destro	1	CR78D	Y3054BD
	scheletro posteriore sinistro	1	CR78S	Y3054BS
T	vite TSQST 120° 14x40	4		B3035BX
T	dado M14	4		BD029AX
D	vite TE 16x40	1		B1022AX
D	dado M16	1		BD003AX
S	vite TSQST 90° 14x40	3		B3035AX
S	dado M14	3		BD029AX
W	vite TSQST 90° 14x60	6		B3039AX
W	dado M14	6		BD029AX
V	vite TSQST 120° 14x50	2		B3037BX
V	dado M14	2		BD029AX
X	vite TSQST 120° 14x60	2		B3039BX
X	dado M14	2		BD029AX

Tipo SINISTRO

Tipo DESTRO

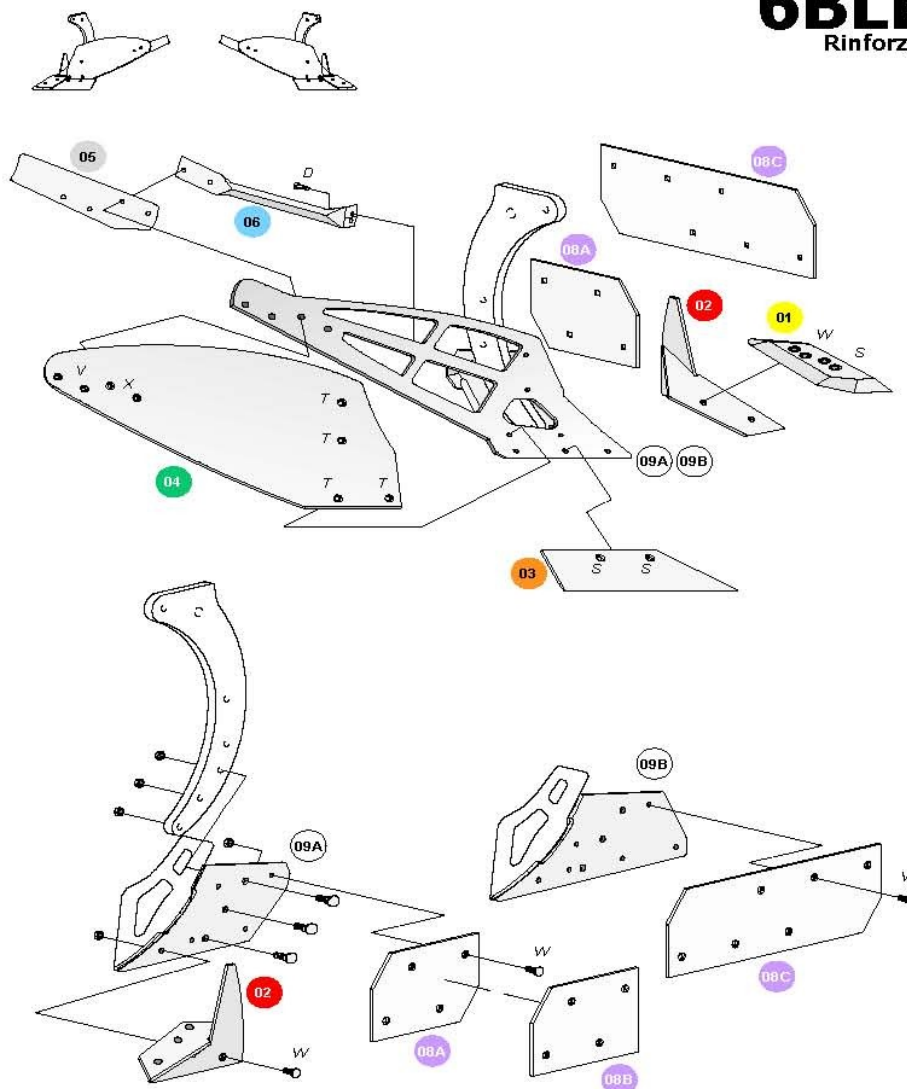

Corpi

 Tipo
6BLR
 Rinforzato

Corpi

 Tipo
8ER
 Rinforzato

Corpi

 Tipo
8ER
 Rinforzato

pos.	denominazione	quantità	codice precedente	codice attuale
A00D	corpo anteriore destro completo	1	CAC8ERD	Z3081AD
A00S	corpo anteriore sinistro completo	1	CAC8ERS	Z3081AS
P00D	corpo posteriore destro completo	1	CPC8ERD	Z3081BD
P00S	corpo posteriore sinistro completo	1	CPC8ERS	Z3081BS
01	lamino			
	lamino destro	1	GS11D	CA003AD
	lamino sinistro	1	GS11S	CA003AS
02	punta			
02A	punta anteriore destra	1	GS6D	CA017AD
02A	punta anteriore sinistra	1	GS6S	CA017AS
02B	punta posteriore destra	1	GS7D	CA018AD
02B	punta posteriore sinistra	1	GS7S	CA018AS
03	lama			
	lama destra	1	GS9D	CA033AD
	lama sinistra	1	GS9S	CA033AS
04	versoio			
	versoio destro	1	8ED	CA088AD
	versoio sinistro	1	8ES	CA088AS
05	alettone			
	alettone destro	1	A188D	SE023AD
	alettone sinistro	1	A188S	SE023AS
06	puntello			
06A	puntello corto	1	B79	XM030AX
06B	puntello lungo	1	B82	XM033BX
08A	fodera anteriore			
	fodera anteriore destra	1	C86MD	SG065AD
	fodera anteriore sinistra	1	C86MS	SG065AS
08B	fodera posteriore			
	fodera posteriore destra	1	C89D	SG067AD
	fodera posteriore sinistra	1	C89S	SG067AS
09A	scheletro anteriore			
	scheletro anteriore destro	1	CG80D	Y3063AD
	scheletro anteriore sinistro	1	CG80S	Y3063AS
09B	scheletro posteriore			
	scheletro posteriore destro	1	CG81D	Y3063BD
	scheletro posteriore sinistro	1	CG81S	Y3063BS
T	vite TSPQST 120° 14x40	5		B3035BX
T	dado M14	5		B0029AX
E	vite TE 16x50	1		B1024AX
E	dado M16	1		B0003AX
S	vite TSPQST 90° 14x40	4		B3035AX
S	dado M14	4		B0029AX
W	vite TSPQST 90° 14x60	8		B3039AX
W	dado M14	8		B0029AX
X	vite TSPQST 120° 14x60	2		B3039BX
X	dado M14	2		B0029AX

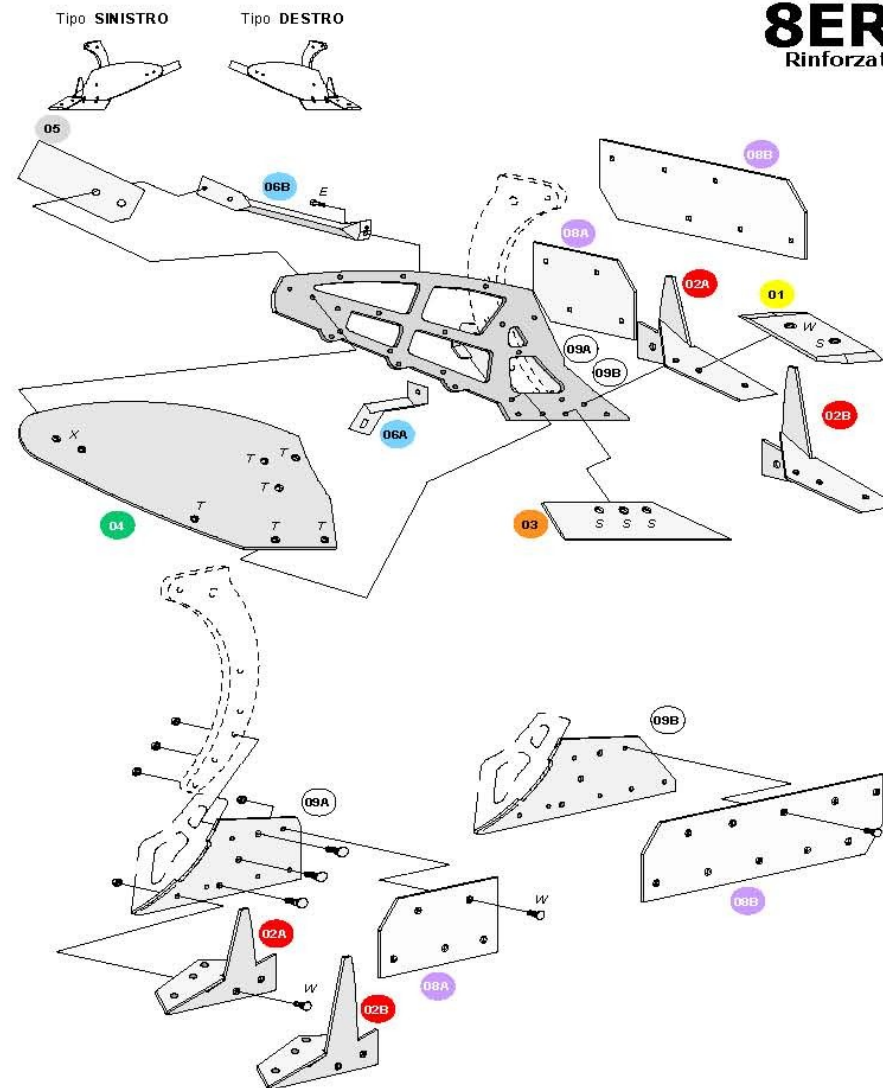

Corpi

Tipo
10ER
Rinforzato

pos.	denominazione	quantità	codice precedente	codice attuale
A00D	corpo anteriore destro completo	1	CAC10ERD	Z3084AD
A00S	corpo anteriore sinistro completo	1	CAC10ERS	Z3084AS
P00D	corpo posteriore destro completo	1	CPC10ERD	Z3084BD
P00S	corpo posteriore sinistro completo	1	CPC10ERS	Z3084BS
01	lamino			
	lamino destro	1	GS11D	CA003AD
	lamino sinistro	1	GS11S	CA003AS
02	punta			
	punta destra	1	GS7BD	CA018BD
	punta sinistra	1	GS7BS	CA018BS
03	lama			
	lama destra	1	GS9D	CA033AD
	lama sinistra	1	GS9S	CA033AS
04	versolo			
	versolo destro	1	10ED	SE051AD
	versolo sinistro	1	10ES	SE051AS
05	alettone			
	alettone destro	1	A20CD	SF072AD
	alettone sinistro	1	A20CS	SF072AS
06	puntello			
06A	puntello corto	1	B79	XM030AX
06B	puntello registrabile destro		C05D	Y3118AD
	puntello registrabile sinistro	1	C05S	Y3118AS
	supporto puntello registrabile			
	supporto per puntello destro	1		Y3121AD
	supporto per puntello sinistro	1		Y3121AS
08A	fodera anteriore			
	fodera anteriore destra	1	C86MD	SG065AD
	fodera anteriore sinistra	1	C86MS	SG065AS
08B	fodera posteriore			
	fodera posteriore destra	1	C89D	SG067AD
	fodera posteriore sinistra	1	C89S	SG067AS
09A	scheletro anteriore			
	scheletro anteriore destro	1	CG96D	Y3066AD
	scheletro anteriore sinistro	1	CG96S	Y3066AS
09B	scheletro posteriore			
	scheletro posteriore destro	1	CG97D	Y3066BD
	scheletro posteriore sinistro	1	CG97S	Y3066BS
T	vite TSQST 120° 14x40	3		B3035BX
T	dado M14	3		BD029AX
E	vite TE 16x50	1		B1024AX
E	dado M16	1		BD003AX
S	vite TSQST 90° 14x40	5		B3035AX
S	dado M16	5		BD003AX
W	vite TSQST 90° 14x60	9		B3039AX
W	dado M14	9		BD029AX
V	vite TSQST 120° 14x50	3		B3037BX
V	dado M14	3		BD029AX
X	vite TSQST 120° 14x60	3		B3039BX
X	dado M14	3		BD029AX

Corpi

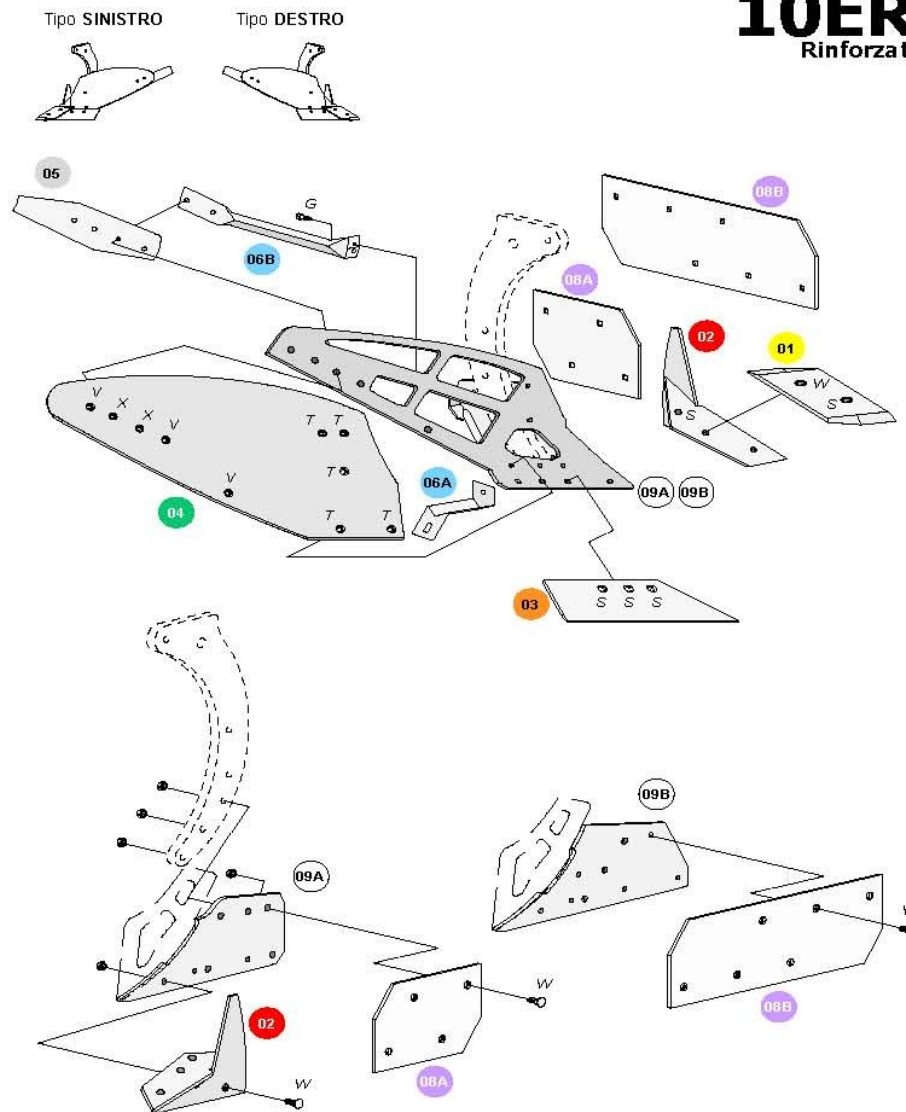
Tipo
10ER
Rinforzato

Corpi

Tipo
L2MR
Rinforzato

ER.MO

Corpi

Tipo
L2MR
Rinforzato

pos.	denominazione	quantità	codice precedente	codice attuale
A00D	corpo anteriore destro completo	1	CACL2MRD	Z3057AD
A00S	corpo anteriore sinistro completo	1	CACL2MRS	Z3057AS
P00D	corpo posteriore destro completo	1	CPCL2MRD	Z3057CD
P00S	corpo posteriore sinistro completo	1	CPCL2MRS	Z3057CS
A00D	corpo anteriore destro completo con coltre	1	CACL2MRD+C	Z3057BD
A00S	corpo anteriore sinistro completo con coltre	1	CACL2MRS+C	Z3057BS
P00D	corpo posteriore destro completo con coltre	1	CPCL2MRD+C	Z3057DD
P00S	corpo posteriore sinistro completo con coltre	1	CPCL2MRS+C	Z3057DS
01	lamino			
	lamino destro	1	B57D	CA001AD
	lamino sinistro	1	B57S	CA001AS
	lamino con coltre destro	1	B58D	CA002AD
	lamino con coltre sinistro	1	B58S	CA002AS
02	vomere			
	vomere destro	1	A22BD	CA094AD
	vomere sinistro	1	A22BS	CA094AS
03	puntale			
	puntale destro	1	A32LD	SD002BD
	puntale sinistro	1	A32LS	SD002BS
04	versolo			
	versolo destro	1	L2MD	CA092AD
	versolo sinistro	1	L2MS	CA092AS
05	alettone			
	alettone destro	1	A13LD	CA047AD
	alettone sinistro	1	A13LS	CA047AS
06	puntello			
	puntello	1	B74	XM027AX
07	squadretta laterale			
	squadretta laterale destra	1	SQ2D	CA061AD
	squadretta laterale sinistra	1	SQ2S	CA061AS
08A	fodera anteriore			
	fodera anteriore destra	1	A36D	CA071AD
	fodera anteriore sinistra	1	A36S	CA071AS
08B	fodera posteriore			
	fodera posteriore destra	1	B63D	CA072AD
	fodera posteriore sinistra	1	B63S	CA072AS
09	scheletro			
	scheletro destro	1	CG95D	Y3041AD
	scheletro sinistro	1	CG95S	Y3041AS
H	vite TSPOST 120° 12x35	6		B3017BX
H	dado M12	6		BD028AX
A	vite TE 14x40	1		B1013AX
A	dado M16	1		BD003AX
J	vite TSPOST 90° 12x40	7		B3018AX
J	dado M12	7		BD028AX
N	vite TSPOST 90° 12x50	1		B3020AX
N	dado M12	1		BD028AX
K	vite TSPOST 120° 12x40	1		B3018BX
K	dado M14	1		BD029AX
P	vite TSPOST 120° 12x50	2		B3020BX
P	dado M12	2		BD028AX

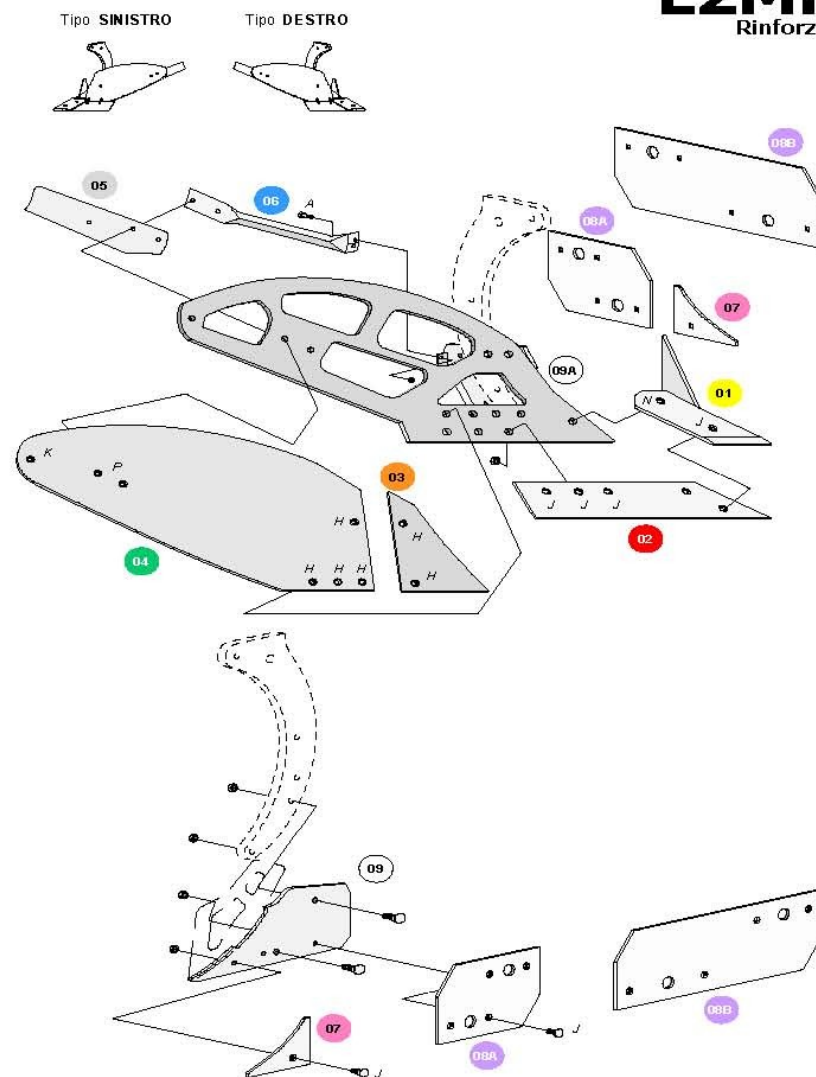

Corpi

Tipo

L4SR
Rinforzato**ER.MO**

pos.	denominazione	quantità	codice precedente	codice attuale
A00D	corpo anteriore destro completo	1	CACL4SRD	Z3144AD
A00S	corpo anteriore sinistro completo	1	CACL4SR5	Z3144AS
P00D	corpo posteriore destro completo	1	CPCL4SRD	Z3144CD
P00S	corpo posteriore sinistro completo	1	CPCL4SR5	Z3144CS
A00D	corpo anteriore destro completo per FSV	1	CACL4SRFSD	Z3144BD
A00S	corpo anteriore sinistro completo per FSV	1	CACL4SRF5S	Z3144BS
01	lamino			
	lamino destro	1	B100D	CA005AD
	lamino sinistro	1	B100S	CA005AS
02	punta			
	punta destra	1	GS2D	CA016AD
	punta sinistra	1	GS2S	CA016AS
03	lama			
	lama destra	1	GS8BD	CA032AD
	lama sinistra	1	GS8BS	CA032AS
04	versoio			
	versoio destro	1	L4SD	CA097AD
	versoio sinistro	1	L4SS	CA097AS
05	alettone			
	alettone destro	1	A16LD	CA049AD
	alettone sinistro	1	A16LS	CA049AS
06	puntello			
	puntello	1	B83	XM032AX
08A	fodera anteriore			
	fodera anteriore destro	1	C10D	CA073AD
	fodera anteriore sinistra	1	C10S	CA073AS
08B	fodera anteriore per fuorisolco			
	fodera anteriore destra per fuorisolco	1	C10MD	CA074AD
	fodera anteriore sinistra per fuorisolco	1	C10MS	CA074AS
08C	fodera posteriore			
	fodera posteriore destra	1	C11D	CA075AD
	fodera posteriore sinistra	1	C11S	CA075AS
09A	scheletro anteriore			
	scheletro anteriore destro	1	CR03D	Y3093AD
	scheletro anteriore sinistro	1	CR03S	Y3093AS
09B	scheletro posteriore			
	scheletro posteriore destro	1	CR04D	Y3093BD
	scheletro posteriore sinistro	1	CR04S	Y3093BS
T	vite TSPQST 120° 14x40	4		B3035BX
S	dado M14	4		BD029AX
D	vite TE 16x40	1		B1022AX
D	dado M16	1		BD003AX
S	vite TSPQST 90° 14x40	5		B3035AX
S	dado M14	5		BD029AX
W	vite TSPQST 90° 14x60	6		B3039AX
S	dado M14	6		BD029AX
X	vite TSPQST 120° 14x60	2		B3039BX
S	dado M14	2		BD029AX

Tipo SINISTRO

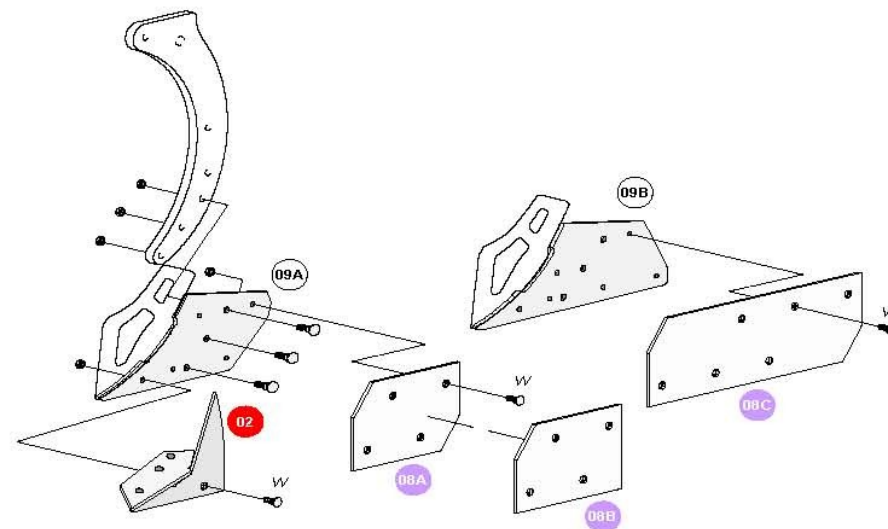
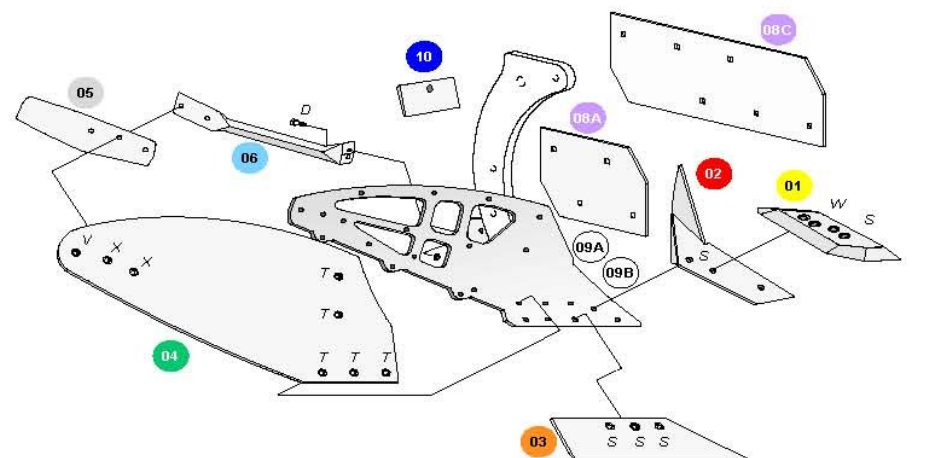
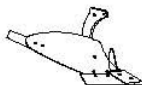

Tipo DESTRO

Tipo
L4SR
Rinforzato

Corpi

Tipo

L4MR
Rinforzato

pos.	denominazione	quantità	codice precedente	codice attuale
A00D	corpo anteriore destro completo	1	CACL4MRD	Z3069AD
A00S	corpo anteriore sinistro completo	1	CACL4MRS	Z3069AS
P00D	corpo posteriore destro completo	1	CPCL4MRD	Z3069BD
P00S	corpo posteriore sinistro completo	1	CPCL4MRS	Z3069BS
A00D	corpo anteriore destro completo per FSV	1	CACL4MRF5D	Z3069CD
A00S	corpo anteriore sinistro completo per FSV	1	CACL4MRF5S	Z3069CS
01	lamino			
	lamino destro	1	B100D	CA005AD
	lamino sinistro	1	B100S	CA005AS
02	punta			
	punta destra	1	GS2D	CA016AD
	punta sinistra	1	GS2S	CA016AS
03	lama			
	lama destra	1	GS8BD	CA032AD
	lama sinistra	1	GS8BS	CA032AS
04	versoi			
	versoi destro	1	L4MD	CA100AD
	versoi sinistro	1	L4MS	CA100AS
05	alettone			
	alettone destro	1	A16BD	CA050AD
	alettone sinistro	1	A16BS	CA050AS
06	puntello			
	puntello	1	B83	XM032AX
08A	fodera anteriore			
	fodera anteriore destra	1	C10D	CA073AD
	fodera anteriore sinistra	1	C10S	CA073AS
08B	fodera anteriore per fuorisolco			
	fodera anteriore destra per fuorisolco	1	C10MD	CA074AD
	fodera anteriore sinistra per fuorisolco	1	C10MS	CA074AS
08C	fodera posteriore			
	fodera posteriore destra	1	C12D	CA076AD
	fodera posteriore sinistra	1	C12S	CA076AS
09A	scheletro anteriore			
	scheletro anteriore destro	1	CR71D	Y3057AD
	scheletro anteriore sinistro	1	CR71S	Y3057AS
09B	scheletro posteriore			
	scheletro posteriore destro	1	CR72D	Y3057BD
	scheletro posteriore sinistro	1	CR72S	Y3057BS
T	vite TSPOST 120° 14x40	5		B3035BX
T	dado M14	5		BD029AX
D	vite TE 16x40	1		B1022AX
D	dado M16	1		BD003AX
S	vite TSPOST 90° 14x40	5		B3035AX
S	dado M14	5		BD029AX
W	vite TSPOST 90° 14x60	6		B3039AX
W	dado M14	6		BD029AX
V	vite TSPOST 120° 14x50	1		B3037BX
V	dado M14	1		BD029AX
X	vite TSPOST 120° 14x60	2		B3039BX
X	dado M14	2		BD029AX

Tipo SINISTRO

Tipo DESTRO

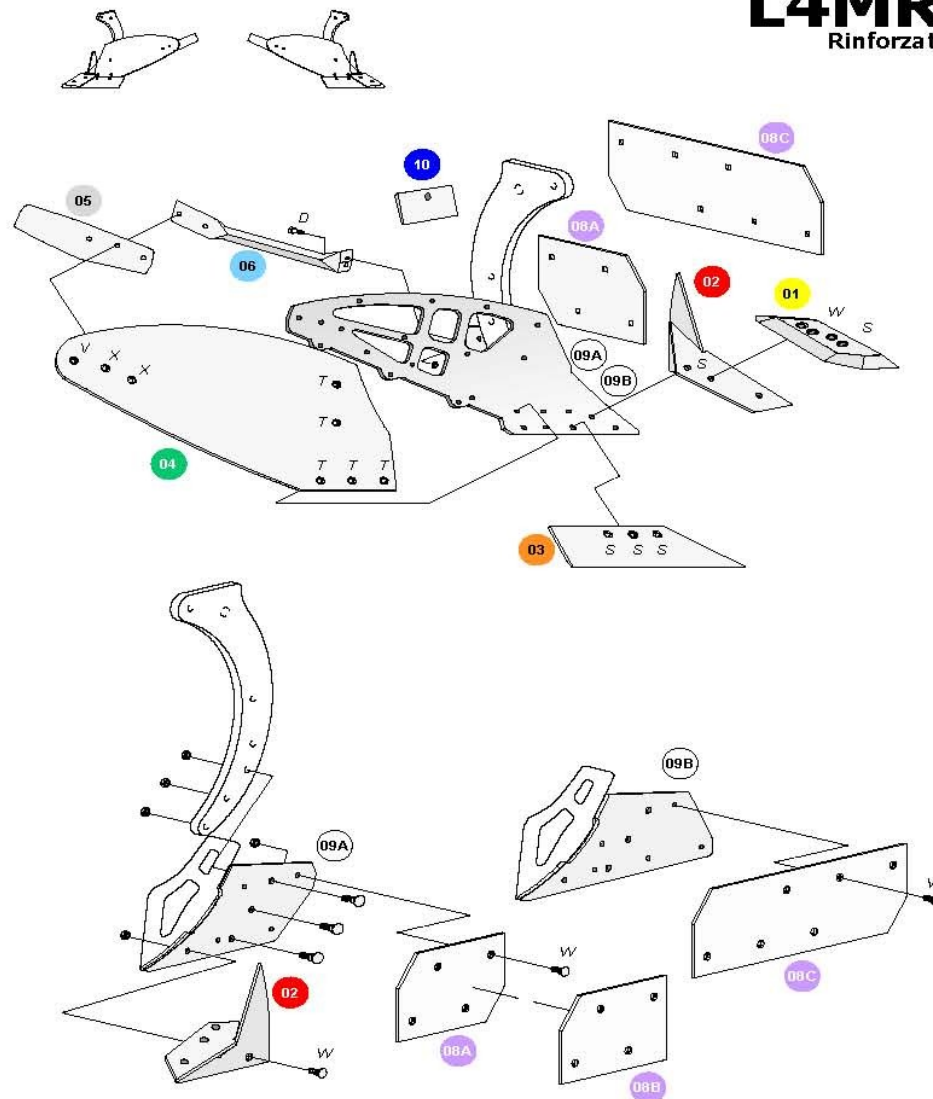

Corpi

Tipo

L4MR
Rinforzato

Corpi

Tipo

L4MLR
Rinforzato

pos.	denominazione	quantità	codice precedente	codice attuale
A00D	corpo anteriore destro completo	1	CACL4MLRD	Z3123AD
A00S	corpo anteriore sinistro completo	1	CACL4MLRS	Z3123AS
P00D	corpo posteriore destro completo	1	CPCL4MLRD	Z3123BD
P00S	corpo posteriore sinistro completo	1	CPCL4MLRS	Z3123BS
A00D	corpo anteriore destro completo per FSV	1	CACL4MLRFSD	Z3123CD
A00S	corpo anteriore sinistro completo per FSV	1	CACL4MLRFSS	Z3123CS
01	lamino			
	lamino destro	1	B100D	CA005AD
	lamino sinistro	1	B100S	CA005AS
02	punta			
	punta destra	1	GS2D	CA016AD
	punta sinistra	1	GS2S	CA016AS
03	lama			
	lama destra	1	GS8BD	CA032AD
	lama sinistra	1	GS8BS	CA032AS
04	versoi			
	versoi destro	1	L4MLD	SE053AD
	versoi sinistro	1	L4MLS	SE053AS
05	alettone			
	alettone destro	1	A16MD	SF077AD
	alettone sinistro	1	A16MS	SF077AS
06	puntello			
	puntello	1	B78	XM031AX
08A	fodera anteriore			
	fodera anteriore destra	1	C10D	CA073AD
	fodera anteriore sinistra	1	C10S	CA073AS
08B	fodera anteriore per fuorisolco			
	fodera anteriore destra per fuorisolco	1	C10MD	CA074AD
	fodera anteriore sinistra per fuorisolco	1	C10MS	CA074AS
08C	fodera posteriore			
	fodera posteriore destra	1	C12D	CA076AD
	fodera posteriore sinistra	1	C12S	CA076AS
09A	scheletro anteriore			
	scheletro anteriore destro	1	CR05AD	Y3087AD
	scheletro anteriore sinistro	1	CR05AS	Y3087AS
09B	scheletro posteriore			
	scheletro posteriore destro	1	CR06AD	Y3087BD
	scheletro posteriore sinistro	1	CR06AS	Y3087BS
T	vite TSQST 120° 14x40	5		B3035BX
T	dado M14	5		BD029AX
D	vite TE 16x40	1		B1022AX
D	dado M16	1		BD003AX
S	vite TSQST 90° 14x40	5		B3035AX
S	dado M14	5		BD029AX
W	vite TSQST 90° 14x60	6		B3039AX
W	dado M14	6		BD029AX
V	vite TSQST 120° 14x50	1		B3037BX
V	dado M14	1		BD029AX
X	vite TSQST 120° 14x60	2		B3039BX
X	dado M14	2		BD029AX

Tipo SINISTRO

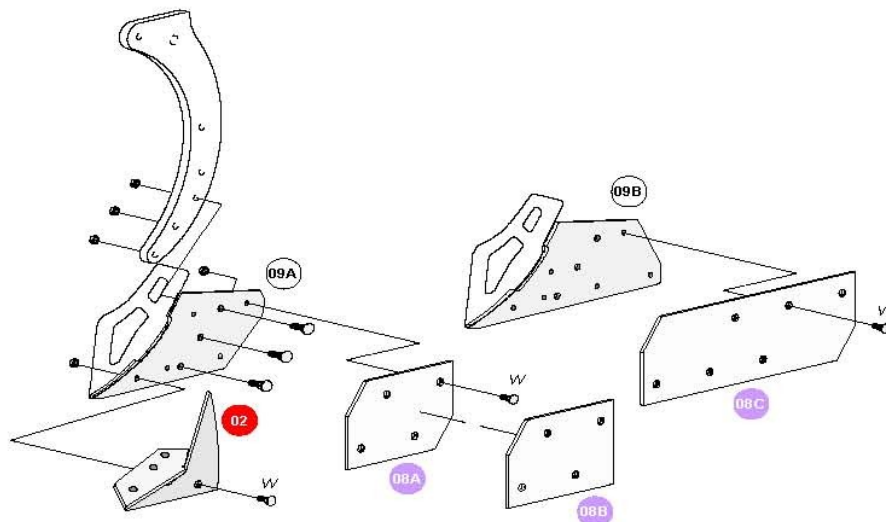
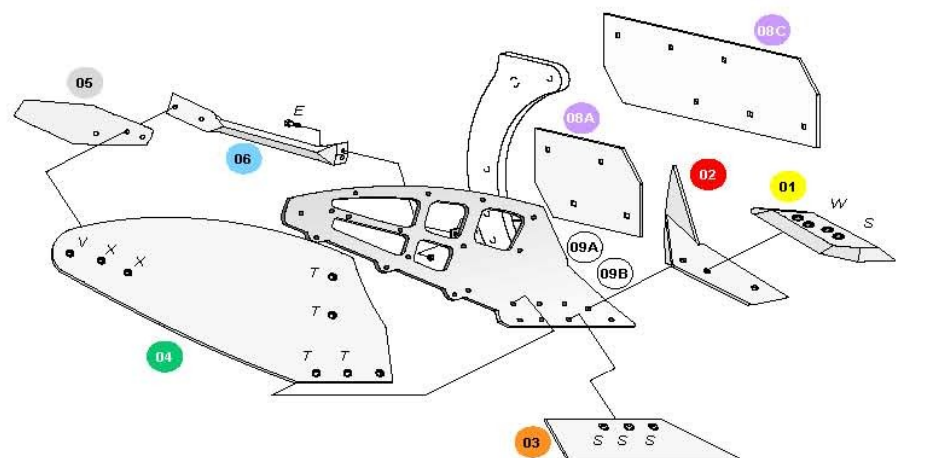

Tipo DESTRO

Tipo
L4MLR
Rinforzato

Corpi

Corpi



Tipo
L5BR
Rinforzato

pos.	denominazione	quantità	codice precedente	codice attuale
A00D	corpo anteriore destro completo	1	CACL5BRD	Z3075AD
A00S	corpo anteriore sinistro completo	1	CACL5BR S	Z3075AS
P00D	corpo posteriore destro completo	1	CPCL5BRD	Z3075BD
P00S	corpo posteriore sinistro completo	1	CPCL5BR S	Z3075BS
A00D	corpo anteriore destro completo per FSV	1	CACL5BRFSD	Z3075CD
A00S	corpo anteriore sinistro completo per FSV	1	CACL5BRFSS	Z3075CS
01	lamino			
	lamino destro	1	B100D	CA005AD
	lamino sinistro	1	B100S	CA005AS
02	punta			
	punta destra	1	GS2D	CA016AD
	punta sinistra	1	GS2S	CA016AS
03	lama			
	lama destra	1	GS9BD	CA032AD
	lama sinistra	1	GS9BS	CA032AS
04	versoio			
	versoio destro	1	L5BD	CA084AD
	versoio sinistro	1	L5BS	CA084AS
05	alettone			
	alettone destro	1	B84LD	SF078AD
	alettone sinistro	1	B84LS	SF078AS
06	puntello			
	puntello	1	B78	XM031AX
08A	fodera anteriore			
	fodera anteriore destra	1	C10D	CA073AD
	fodera anteriore sinistra	1	C10S	CA073AS
08B	fodera anteriore per fuorisolco			
	fodera anteriore destra per fuorisolco	1	C10MD	CA074AD
	fodera anteriore sinistra per fuorisolco	1	C10MS	CA074AS
08C	fodera posteriore			
	fodera posteriore destra	1	C12D	CA076AD
	fodera posteriore sinistra	1	C12S	CA076AS
09A	scheletro anteriore			
	scheletro anteriore destro	1	CR73D	Y3060AD
	scheletro anteriore sinistro	1	CR73S	Y3060AS
09B	scheletro posteriore			
	scheletro posteriore destro	1	CR74D	Y3060BD
	scheletro posteriore sinistro	1	CR74S	Y3060BS
T	vite TSPOST 120° 14x40	5		B3035BX
S	dado M14	5		BD029AX
D	vite TE 16x40	1		B1022AX
D	dado M16	1		BD003AX
S	vite TSPOST 90° 14x40	5		B3035AX
S	dado M14	5		BD029AX
W	vite TSPOST 90° 14x60	6		B3039AX
S	dado M14	6		BD029AX
V	vite TSPOST 120° 14x50	2		B3037BX
S	dado M14	2		BD029AX
X	vite TSPOST 120° 14x60	2		B3039BX
S	dado M14	2		BD029AX

Tipo SINISTRO Tipo DESTRO

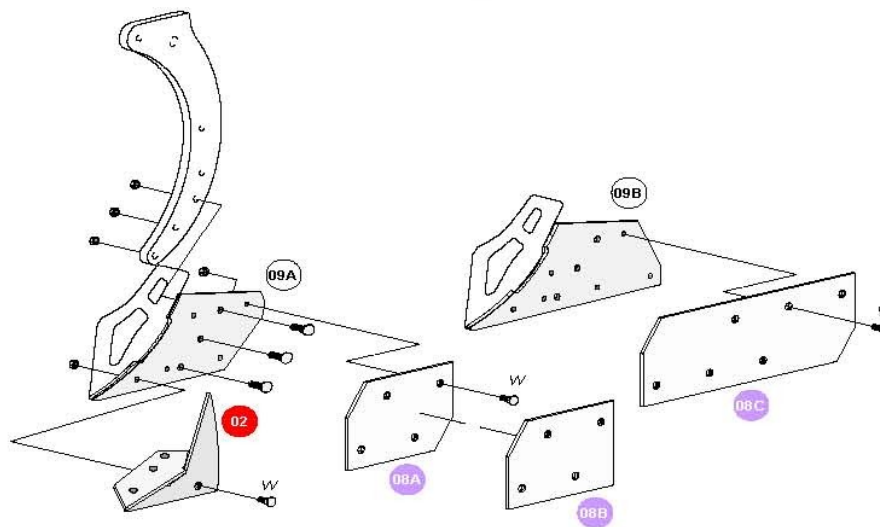
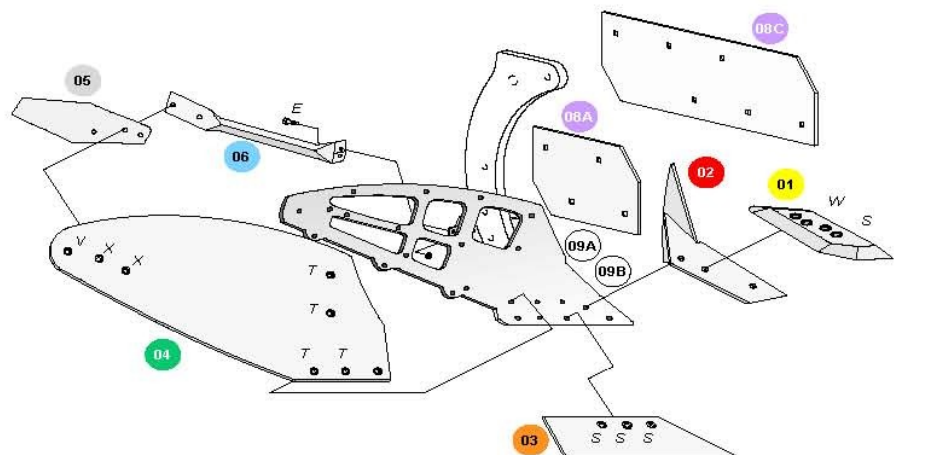
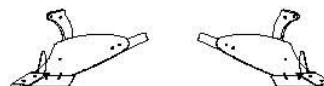

Corpi

Tipo
L5BR
Rinforzato

Corpi

Tipo

L6BR
Rinforzato

pos.	denominazione	quantità	codice precedente	codice attuale
A00D	corpo anteriore destro completo	1	CACL6BRD	Z3072AD
A00S	corpo anteriore sinistro completo	1	CACL6BR S	Z3072AS
P00D	corpo posteriore destro completo	1	CPCL6BRD	Z3072BD
P00S	corpo posteriore sinistro completo	1	CPCL6BR S	Z3072BS
A00D	corpo anteriore destro completo per FSV	1	CACL6BRFSD	Z3072CD
A00S	corpo anteriore sinistro completo per FSV	1	CACL6BRFSS	Z3072CS
01	lamino			
	lamino destro	1	B100D	CA005AD
	lamino sinistro	1	B100S	CA005AS
02	punta			
	punta destra	1	GS2D	CA016AD
	punta sinistra	1	GS2S	CA016AS
03	lama			
	lama destra	1	GS8BD	CA032AD
	lama sinistra	1	GS8BS	CA032AS
04	versoio			
	versoio destro	1	L68D	CA086AD
	versoio sinistro	1	L68S	CA086AS
05	alettone			
	alettone destro	1	B84LD	SF078AD
	alettone sinistro	1	B84LS	SF078AS
06	puntello			
	puntello	1	B78	XM031AX
08A	fodera anteriore			
	fodera anteriore destra	1	C10D	CA073AD
	fodera anteriore sinistra	1	C10S	CA073AS
08B	fodera anteriore per fuorisolco			
	fodera anteriore destra per fuorisolco	1	C10MD	CA074AD
	fodera anteriore sinistra per fuorisolco	1	C10MS	CA074AS
08C	fodera posteriore			
	fodera posteriore destra	1	C12D	CA076AD
	fodera posteriore sinistra	1	C12S	CA076AS
09A	scheletro anteriore			
	scheletro anteriore destro	1	CR73D	Y3060AD
	scheletro anteriore sinistro	1	CR73S	Y3060AS
09B	scheletro posteriore			
	scheletro posteriore destro	1	CR74D	Y3060BD
	scheletro posteriore sinistro	1	CR74S	Y3060BS
T	vite TSPOST 120° 14x40	5		B3035BX
T	dado M14	5		BD029AX
D	vite TE 16x50	1		B1024AX
D	dado M16	1		BD003AX
S	vite TSPOST 90° 14x40	5		B3035AX
S	dado M14	5		BD029AX
W	vite TSPOST 90° 14x60	6		B3039AX
W	dado M14	6		BD029AX
V	vite TSPOST 120° 14x50	1		B3037BX
V	dado M14	1		BD029AX
X	vite TSPOST 120° 14x60	2		B3039BX
X	dado M14	2		BD029AX

Tipo SINISTRO

Tipo DESTRO

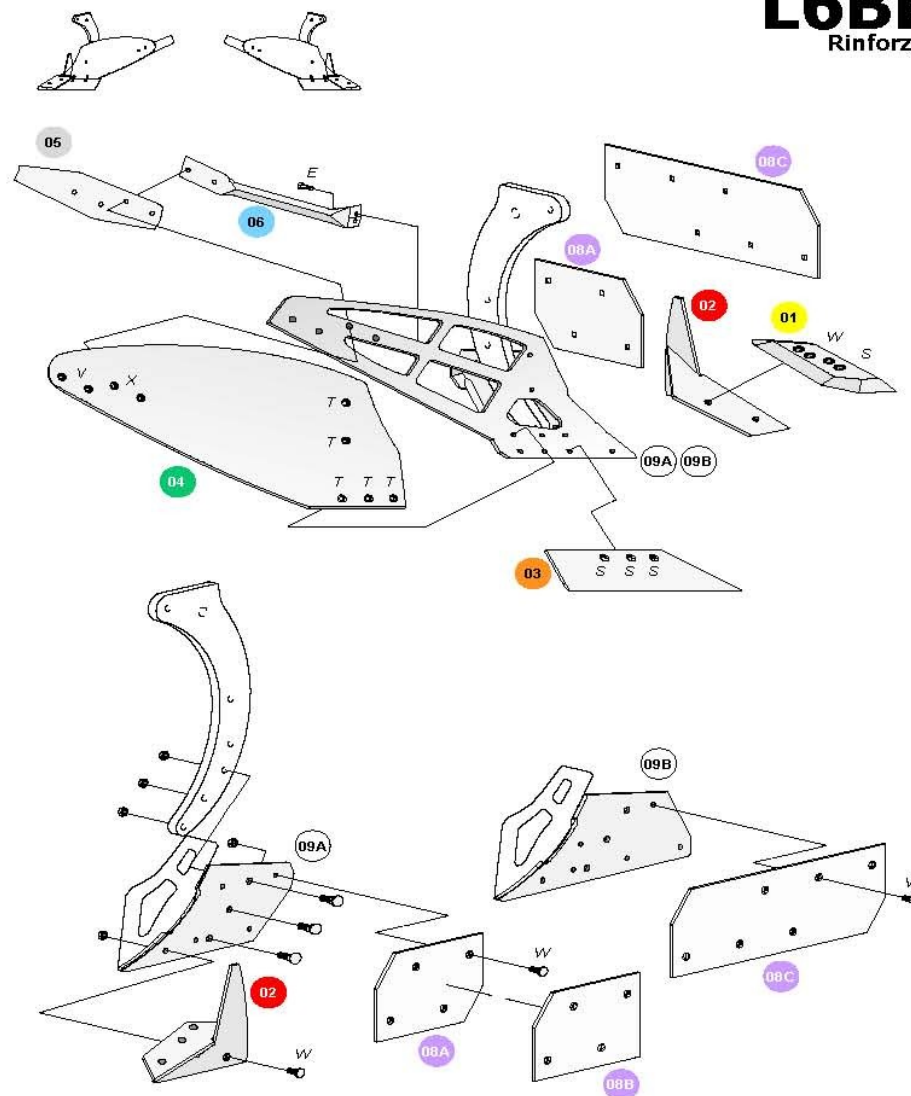

Corpi

Tipo

L6BR
Rinforzato

Corpi

Tipo

L10R
Rinforzato**ER.MO**

Corpi

Tipo

L10R
Rinforzato

pos.	denominazione	quantità	codice precedente	codice attuale
A00D	corpo anteriore destro completo	1	CACL10RD	Z3087AD
A00S	corpo anteriore sinistro completo	1	CACL10RS	Z3087AS
P00D	corpo posteriore destro completo	1	CPCL10RD	Z3087BD
P00S	corpo posteriore sinistro completo	1	CPCL10RS	Z3087BS
01	lamino			
	lamino destro	1	GS11D	CA003AD
	lamino sinistro	1	GS11S	CA003AS
02	punta			
	punta destra	1	GS7BD	CA018BD
	punta sinistra	1	GS7BS	CA018BS
03	lama			
	lama destra	1	GS9BD	CA034AD
	lama sinistra	1	GS9BS	CA034AS
04	versoio			
	versoio destro	1	L10D	SE056AD
	versoio sinistro	1	L10S	SE056AS
05	alettone			
	alettone destro	1	A20BD	SF075AD
	alettone sinistro	1	A20BS	SF075AS
06	puntello			
06A	puntello corto	1	B79	XM030AX
06B	puntello lungo destro	1	C05D	Y3118AD
	puntello lungo sinistro	1	C05S	Y3118AS
	supporto puntello registrabile	1		
	supporto per puntello destro	1		Y3121AD
	supporto per puntello sinistro	1		Y3121AS
08A	fodera anteriore			
	fodera anteriore destro	1	C86MD	SG065AD
	fodera anteriore sinistro	1	C86MS	SG065AS
08C	fodera posteriore			
	fodera posteriore destra	1	C89D	SG067AD
	fodera posteriore sinistra	1	C89S	SG067AS
09A	scheletro anteriore			
	scheletro anteriore destro	1	CG98AD	Y3069AD
	scheletro anteriore sinistro	1	CG98AS	Y3069AS
09B	scheletro posteriore			
	scheletro posteriore destro	1	CG99AD	Y3069BD
	scheletro posteriore sinistro	1	CG99AS	Y3069BS
T	vite TSPOST 120° 14x40	5		B3035BX
T	dado M14	5		BD029AX
D	vite TE 16x40	1		B1022AX
D	dado M16	1		BD003AX
S	vite TSPOST 90° 14x40	5		B3035AX
S	dado M14	5		BD029AX
W	vite TSPOST 90° 14x60	8		B3039AX
W	dado M14	8		BD029AX
V	vite TSPOST 120° 14x50	3		B3037BX
V	dado M14	3		BD029AX
X	vite TSPOST 120° 14x60	2		B3039BX
X	dado M14	2		BD029AX

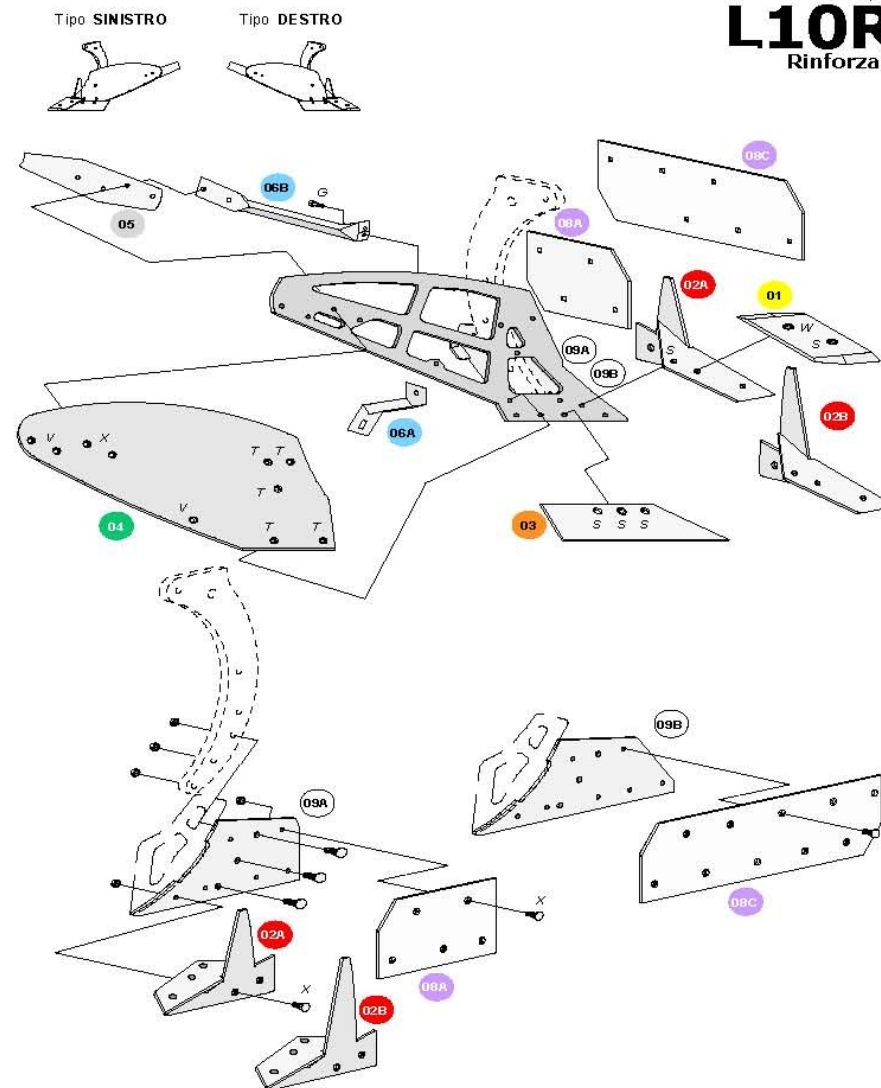

Corpi

 Tipo
TF4S
 Teflon

ER.MO

Corpi

 Tipo
TF4S
 Teflon

pos.	denominazione	quantità	codice precedente	codice attuale
A00D	corpo anteriore destro completo	1	CACTF 4SD	Z3090AD
A00S	corpo anteriore sinistro completo	1	CACTF 4SS	Z3090AS
P00D	corpo posteriore destro completo	1	CPCTF 4SD	Z3090BD
P00S	corpo posteriore sinistro completo	1	CPCTF 4SS	Z3090BS
A00D	corpo anteriore destro completo per FSV	1	CACTF 4SFSD	Z3090CD
A00S	corpo anteriore sinistro completo per FSV	1	CACTF 4SFSS	Z3090CS
01	lamino			
	lamino destro	1	B100D	CA005AD
	lamino sinistro	1	B100S	CA005AS
02	punta			
	punta destra	1	GS2D	CA016AD
	punta sinistra	1	GS2S	CA016AS
03	lama			
	lama destra	1	GS8D	CA031AD
	lama sinistra	1	GS8S	CA031AS
04	puntale			
	puntale destro	1	A378D	SH040AD
	puntale sinistro	1	A378S	SH040AS
05	versolo			
	versolo destro	1	TF4SD	SH035AD
	versolo sinistro	1	TF4SS	SH035AS
06	lamina antiusura			
	lamina antiusura destra	1	LT1D	SH044AD
	lamina antiusura sinistra	1	LT1S	SH044AS
07	alettone			
	alettone destro	1	A16D	CA048AD
	alettone sinistro	1	A16S	CA048AS
08	puntello			
	puntello	1	B76	XM028AX
09A	fodera anteriore			
	fodera anteriore destra	1	C10D	CA073AD
	fodera anteriore sinistra	1	C10S	CA073AS
09B	fodera anteriore per fuorisolco			
	fodera anteriore destra per fuorisolco	1	C10MD	CA074AD
	fodera anteriore sinistra per fuorisolco	1	C10MS	CA074AS
09C	fodera posteriore			
	fodera posteriore destra	1	C11D	CA075AD
	fodera posteriore sinistra	1	C11S	CA075AS
10A	scheletro anteriore			
	scheletro anteriore destro	1	CR63D	Y3045AD
	scheletro anteriore sinistro	1	CR63S	Y3045AS
10B	scheletro posteriore			
	scheletro posteriore destro	1	CR64D	Y3045BD
	scheletro posteriore sinistro	1	CR64S	Y3045BS
H	vite TSPQST 120° 12x35	3		B3017BX
H	dado M12	3		BD028AX
D	vite TE 16x40	1		B1022AX
D	dado M16	1		BD003AX
S	vite TSPQST 90° 14x40	4		B3035AX
S	dado M14	4		BD029AX
U	vite TSPQST 90° 14x50	6		B3037AX
U	dado M14	6		BD029AX
K	vite TSPQST 120° 12x40	12		B3018BX
K	dado M12	12		BD028AX
R	vite TSPQST 120° 12x70	2		B3024BX
R	dado M14	2		BD029AX

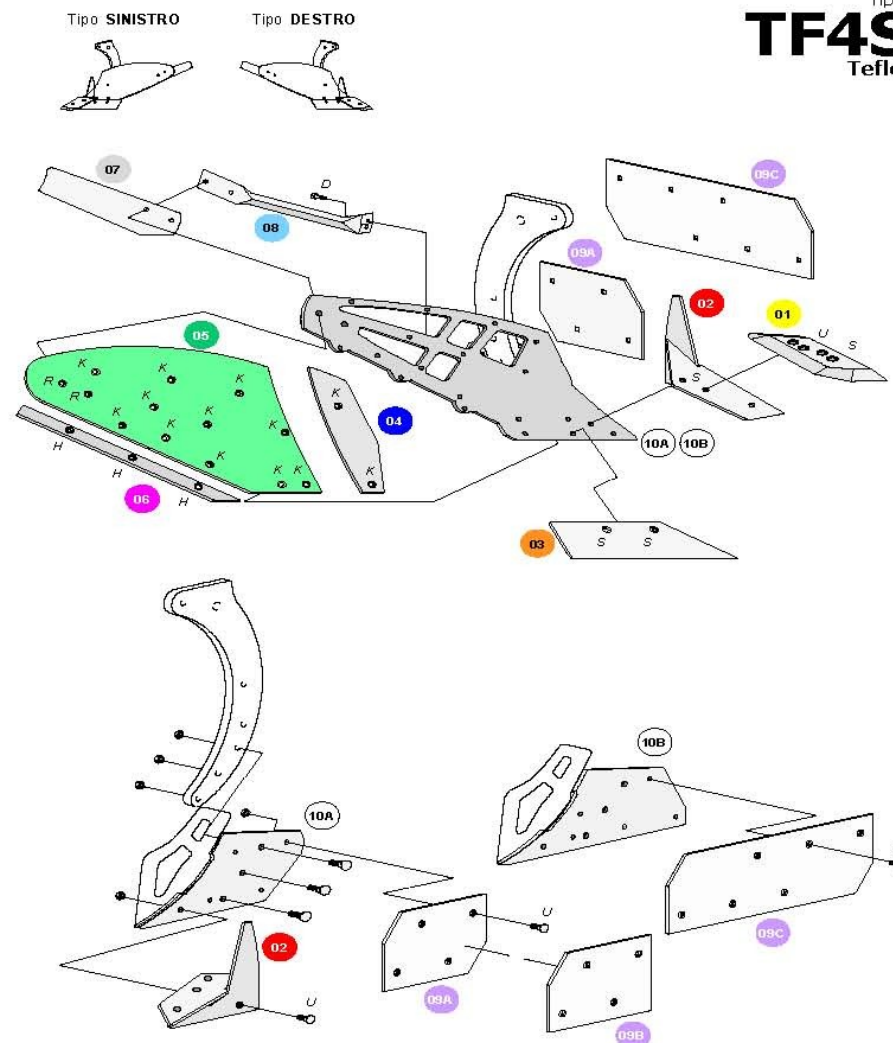

Corpi

 Tipo
TF4M
 Teflon

ER.MO

Corpi

 Tipo
TF4M
 Teflon

pos.	denominazione	quantità	codice precedente	codice attuale
A00D	corpo anteriore destro completo	1	CACTF4MD	Z3093AD
A00S	corpo anteriore sinistro completo	1	CACTF4MS	Z3093AS
P00D	corpo posteriore destro completo	1	CPCTF4MD	Z3093BD
P00S	corpo posteriore sinistro completo	1	CPCTF4MS	Z3093BS
A00D	corpo anteriore destro completo per FSV	1	CACTF4MF5D	Z3093CD
A00S	corpo anteriore sinistro completo per FSV	1	CACTF4MF5S	Z3093CS
01	lamino			
	lamino destro	1	B100D	CA005AD
	lamino sinistro	1	B100S	CA005AS
02	punta			
	punta destra	1	GS2D	CA016AD
	punta sinistra	1	GS2S	CA016AS
03	lama			
	lama destra	1	GS8D	CA031AD
	lama sinistra	1	GS8S	CA031AS
04	puntale			
	puntale destro	1	A388D	SH041AD
	puntale sinistro	1	A388S	SH041AS
05	versolo			
	versolo destro	1	TF4MD	SH036AD
	versolo sinistro	1	TF4MS	SH036AS
06	lamina antiusura			
	lamina antiusura destra	1	LT2D	SH045AD
	lamina antiusura sinistra	1	LT2S	SH045AS
07	alettone			
	alettone destro	1	A16D	CA048AD
	alettone sinistro	1	A16S	CA048AS
08	puntello			
	puntello	1	B77	XM029AX
09A	fodera anteriore			
	fodera anteriore destra	1	C10D	CA073AD
	fodera anteriore sinistra	1	C10S	CA073AS
09B	fodera anteriore per fuorisolco			
	fodera anteriore destra per fuorisolco	1	C10MD	CA074AD
	fodera anteriore sinistra per fuorisolco	1	C10MS	CA074AS
09C	fodera posteriore			
	fodera posteriore destra	1	C12D	CA076AD
	fodera posteriore sinistra	1	C12S	CA076AS
10A	scheletro anteriore			
	scheletro anteriore destro	1	CR65D	Y3048AD
	scheletro anteriore sinistro	1	CR65S	Y3048AS
10B	scheletro posteriore			
	scheletro posteriore destro	1	CR66D	Y3048BD
	scheletro posteriore sinistro	1	CR66S	Y3048BS
H	vite TSPQST 120° 12x35	3		B3017BX
H	dado M12	3		BD028AX
D	vite TE 16x40	1		B1022AX
D	dado M16	1		BD003AX
S	vite TSPQST 90° 14x40	4		B3035AX
S	dado M14	4		BD029AX
U	vite TSPQST 90° 14x50	6		B3037AX
U	dado M14	6		BD029AX
K	vite TSPQST 120° 12x40	12		B3018BX
K	dado M12	12		BD028AX
R	vite TSPQST 120° 12x70	2		B3024BX
R	dado M14	2		BD029AX

Tipo SINISTRO



Tipo DESTRO

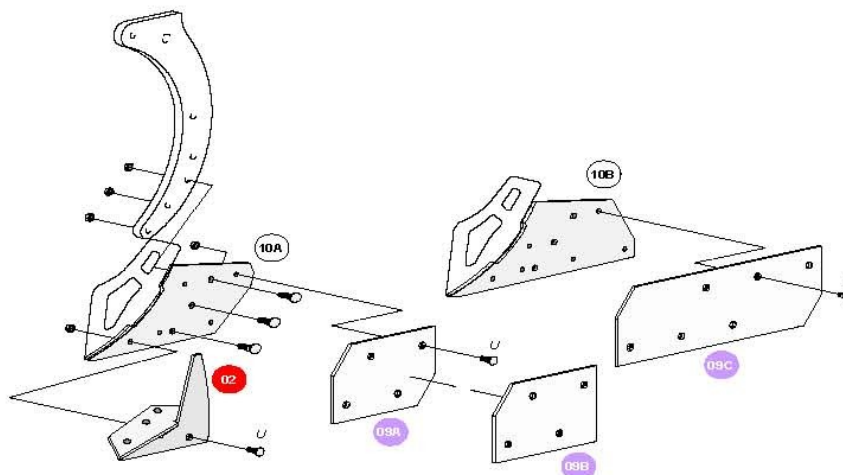
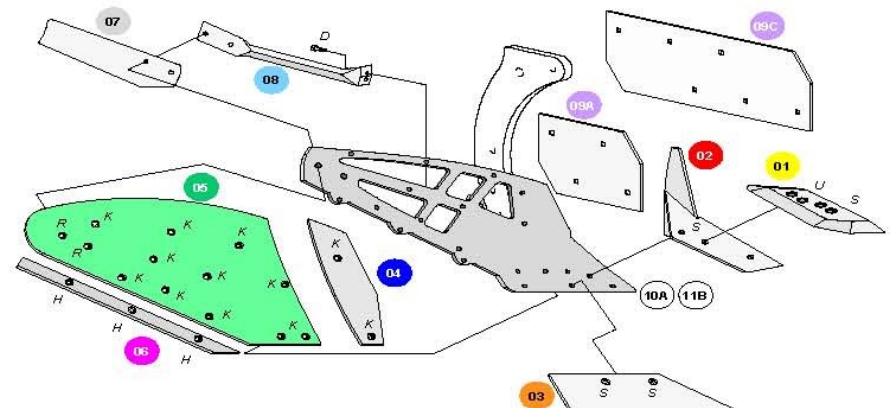
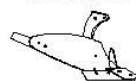

Corpi

Tipo
TF4ML
Teflon

ER.MO

Corpi

Tipo
TF4ML
Teflon

pos.	denominazione	quantità	codice precedente	codice attuale
A00D	corpo anteriore destro completo	1	CACTF4MLD	Z3096AD
A00S	corpo anteriore sinistro completo	1	CACTF4MLS	Z3096AS
P00D	corpo posteriore destro completo	1	CPCTF4MLD	Z3096BD
P00S	corpo posteriore sinistro completo	1	CPCTF4MLS	Z3096BS
A00D	corpo anteriore destro completo per FSV	1	CACTF4MLF5D	Z3096CD
A00S	corpo anteriore sinistro completo per FSV	1	CACTF4MLF5S	Z3096CS
01	lamino			
	lamino destro	1	B100D	CA005AD
	lamino sinistro	1	B100S	CA005AS
02	punta			
	punta destra	1	GS2D	CA016AD
	punta sinistra	1	GS2S	CA016AS
03	lama			
	lama destra	1	GS8D	CA031AD
	lama sinistra	1	GS8S	CA031AS
04	puntale			
	puntale destro	1	A53D	SH042AD
	puntale sinistro	1	A53S	SH042AS
05	versolo			
	versolo destro	1	TF4MLD	SH037AD
	versolo sinistro	1	TF4MLS	SH037AS
06	lamina antiusura			
	lamina antiusura destra	1	LT3D	SH046AD
	lamina antiusura sinistra	1	LT3S	SH046AS
07	alettone			
	alettone destro	1	A16LD	CA049AD
	alettone sinistro	1	A16LS	CA049AS
08	puntello			
	puntello	1	B78	XM031AX
09A	fodera anteriore			
	fodera anteriore destra	1	C10D	CA073AD
	fodera anteriore sinistra	1	C10S	CA073AS
09B	fodera anteriore per fuorisolco			
	fodera anteriore destra per fuorisolco	1	C10MD	CA074AD
	fodera anteriore sinistra per fuorisolco	1	C10MS	CA074AS
09C	fodera posteriore			
	fodera posteriore destra	1	C12D	CA076AD
	fodera posteriore sinistra	1	C12S	CA076AS
10A	scheletro anteriore			
	scheletro anteriore destro	1	CR82D	Y3051AD
	scheletro anteriore sinistro	1	CR82S	Y3051AS
10B	scheletro posteriore			
	scheletro posteriore destro	1	CR83D	Y3051BD
	scheletro posteriore sinistro	1	CR83S	Y3051BS
H	vite TSPQST 120° 12x35	3		B3017BX
H	dado M12	3		BD028AX
D	vite TE 16x40	1		B1022AX
D	dado M16	1		BD003AX
S	vite TSPQST 90° 14x40	4		B3035AX
S	dado M14	4		BD029AX
U	vite TSPQST 90° 14x60	6		B3039AX
U	dado M14	6		BD029AX
K	vite TSPQST 120° 12x40	14		B3018BX
K	dado M12	14		BD028AX
R	vite TSPQST 120° 12x70	2		B3024BX
R	dado M14	2		BD029AX

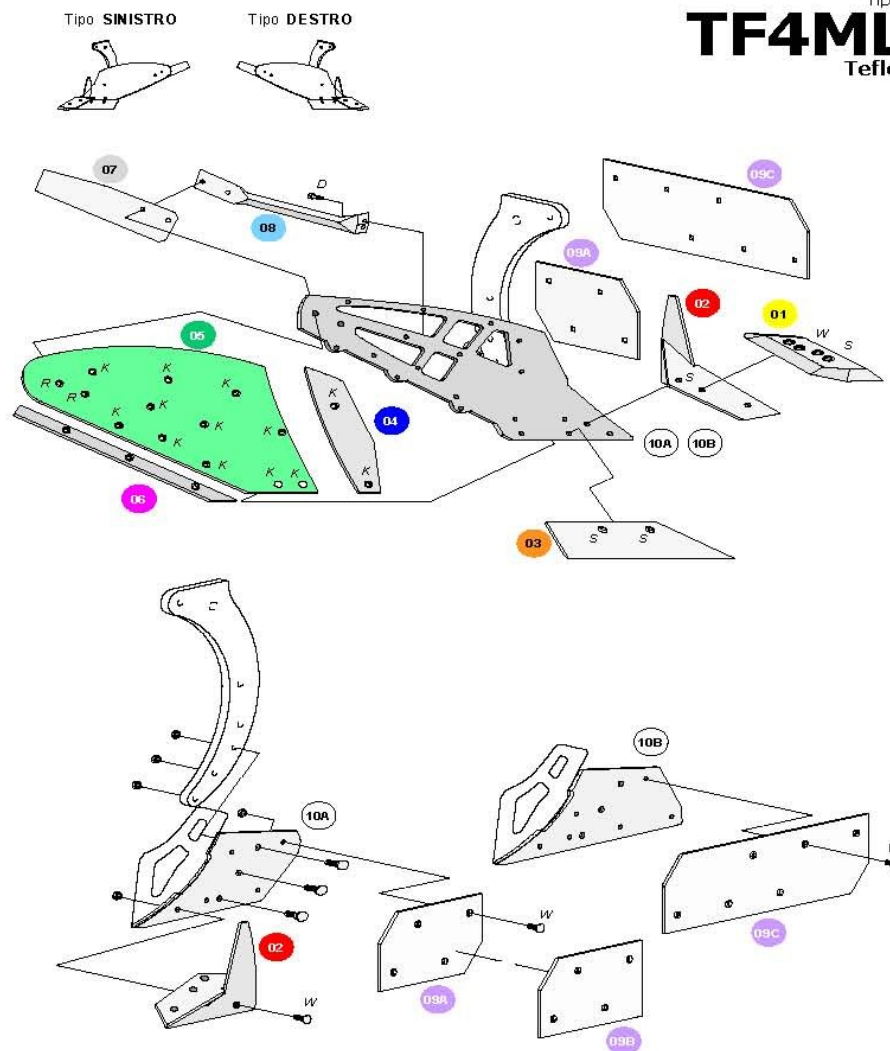

Corpi

Tipo
TFL4S
Teflon

ER.MO

Corpi

Tipo
TFL4S
Teflon

pos.	denominazione	quantità	codice precedente	codice attuale
A00D	corpo anteriore destro completo	1	CACTFL4SD	Z3140AD
A00S	corpo anteriore sinistro completo	1	CACTFL4SS	Z3140AS
P00D	corpo posteriore destro completo	1	CPCTFL4SD	Z3140CD
P00S	corpo posteriore sinistro completo	1	CPCTFL4SS	Z3140CS
A00D	corpo anteriore destro completo per FSV	1	CACTFL4SF5D	Z3140BD
A00S	corpo anteriore sinistro completo per FSV	1	CACTFL4SF5S	Z3140BS
01	lamino			
	lamino destro	1	B100D	CA005AD
	lamino sinistro	1	B100S	CA005AS
02	punta			
	punta destra	1	GS2D	CA016AD
	punta sinistra	1	GS2S	CA016AS
03	lama			
	lama destra	1	GS88D	CA032AD
	lama sinistra	1	GS88S	CA032AS
04	puntale			
	puntale destro	1	A388D	SH041AD
	puntale sinistro	1	A388S	SH041AS
05	versolo			
	versolo destro	1	TRL4SD	SH115AD
	versolo sinistro	1	TRL4SS	SH115AS
06	lamina antiusura			
	lamina antiusura destra	1	LT1D	SH044AD
	lamina antiusura sinistra	1	LT1S	SH044AS
07	alettone			
	alettone destro	1	A16LD	CA049AD
	alettone sinistro	1	A16LS	CA049AS
08	puntello			
	puntello	1	B83	XM032AX
09A	fodera anteriore			
	fodera anteriore destra	1	C10D	CA073AD
	fodera anteriore sinistra	1	C10S	CA073AS
09B	fodera anteriore per fuorisolco			
	fodera anteriore destra per fuorisolco	1	C10MD	CA074AD
	fodera anteriore sinistra per fuorisolco	1	C10MS	CA074AS
09C	fodera posteriore			
	fodera posteriore destra	1	C12D	CA076AD
	fodera posteriore sinistra	1	C12S	CA076AS
10A	scheletro anteriore			
	scheletro anteriore destro	1	CR03D	Y3093AD
	scheletro anteriore sinistro	1	CR03S	Y3093AS
10B	scheletro posteriore			
	scheletro posteriore destro	1	CR04D	Y3093BD
	scheletro posteriore sinistro	1	CR04S	Y3093BS
H	vite TSPQST 120° 12x35	5		B3017BX
H	dado M12	5		BD028AX
D	vite TE 16x40	1		B1022AX
D	dado M16	1		BD003AX
S	vite TSPQST 90° 14x40	5		B3035AX
S	dado M14	5		BD029AX
W	vite TSPQST 90° 14x60	7		B3039AX
S	dado M14	7		BD029AX
R	vite TSPQST 120° 12x70	2		B3024BX
H	dado M12	2		BD028AX
K	vite TSPQST 120° 12x40	9		B3018BX
H	dado M12	9		BD028AX

Tipo SINISTRO

Tipo DESTRO

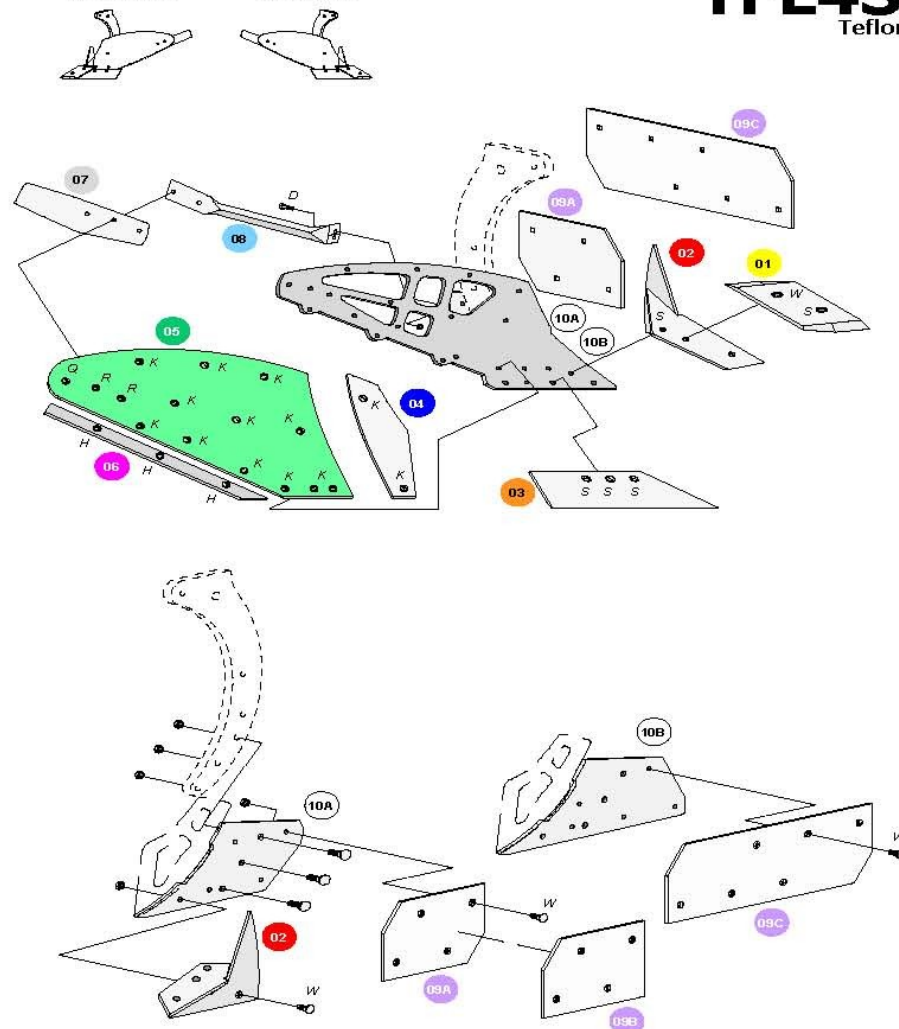

Corpi

Tipo
TFL4M
Teflon

ER.MO

Corpi

Tipo
TFL4M
Teflon

pos.	denominazione	quantità	codice precedente	codice attuale
A00D	corpo anteriore destro completo	1	CACTFL4MD	Z3099AD
A00S	corpo anteriore sinistro completo	1	CACTFL4MS	Z3099AS
P00D	corpo posteriore destro completo	1	CPCTFL4MD	Z3099BD
P00S	corpo posteriore sinistro completo	1	CPCTFL4MS	Z3099BS
A00D	corpo anteriore destro completo per FSV	1	CACTFL4MF5D	Z3099CD
A00S	corpo anteriore sinistro completo per FSV	1	CACTFL4MF5S	Z3099CS
01	lamino			
	lamino destro	1	B100D	CA005AD
	lamino sinistro	1	B100S	CA005AS
02	punta			
	punta destra	1	GS2D	CA016AD
	punta sinistra	1	GS2S	CA016AS
03	lama			
	lama destra	1	GS88D	CA032AD
	lama sinistra	1	GS88S	CA032AS
04	puntale			
	puntale destro	1	A388D	SH041AD
	puntale sinistro	1	A388S	SH041AS
05	versolo			
	versolo destro	1	TL4MD	SH038AD
	versolo sinistro	1	TFL4MS	SH038AS
06	lamina antiusura			
	lamina antiusura destra	1	LT2D	SH045AD
	lamina antiusura sinistra	1	LT2S	SH045AS
07	alettone			
	alettone destro	1	A168D	CA050AD
	alettone sinistro	1	A168S	CA050AS
08	puntello			
	puntello	1	B83	XM032AX
09A	fodera anteriore			
	fodera anteriore destra	1	C10D	CA073AD
	fodera anteriore sinistra	1	C10S	CA073AS
09B	fodera anteriore per fuorisolco			
	fodera anteriore destra per fuorisolco	1	C10MD	CA074AD
	fodera anteriore sinistra per fuorisolco	1	C10MS	CA074AS
09C	fodera posteriore			
	fodera posteriore destra	1	C12D	CA076AD
	fodera posteriore sinistra	1	C12S	CA076AS
10A	scheletro anteriore			
	scheletro anteriore destro	1	CR71D	Y3057AD
	scheletro anteriore sinistro	1	CR71S	Y3057AS
10B	scheletro posteriore			
	scheletro posteriore destro	1	CR72D	Y3057BD
	scheletro posteriore sinistro	1	CR72S	Y3057BS
H	vite TSPQST 120° 12x35	3		B30178X
H	dado M12	3		BD028AX
D	vite TE 16x40	1		B1022AX
D	dado M16	1		BD003AX
S	vite TSPQST 90° 14x40	5		B3035AX
S	dado M14	5		BD029AX
W	vite TSPQST 90° 14x60	7		B3039AX
W	dado M14	7		BD029AX
K	vite TSPQST 120° 12x40	14		B30188X
K	dado M14	14		BD029AX
Q	vite TSPQST 120° 12x60	1		B30228X
Q	dado M12	1		BD028AX
R	vite TSPQST 120° 12x70	2		B30248X
R	dado M12	2		BD028AX

Tipo SINISTRO



Tipo DESTRO

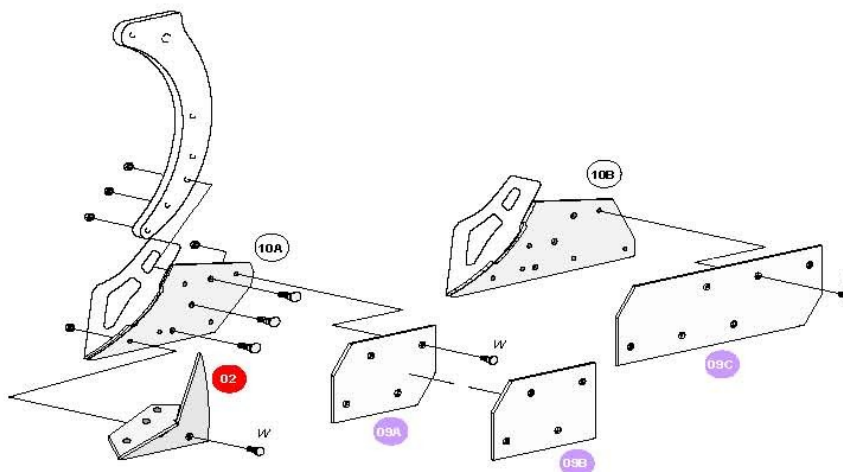
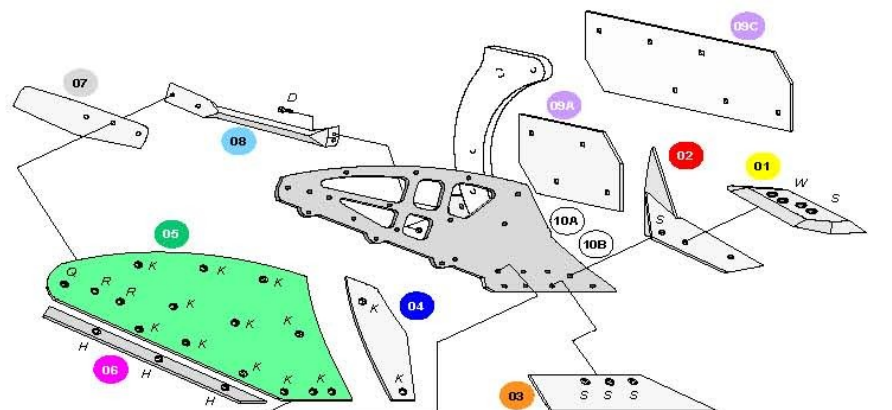
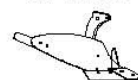

Corpi

 Tipo
TF8E
 Teflon

Corpi

 Tipo
TF8E
 Teflon

pos.	denominazione	quantità	codice precedente	codice attuale
A00D	corpo anteriore destro completo	1	CACTF8ED	Z3102AD
A00S	corpo anteriore sinistro completo	1	CACTF8ES	Z3102AS
P00D	corpo posteriore destro completo	1	CPCTF8ED	Z3102BD
P00S	corpo posteriore sinistro completo	1	CPCTF8ES	Z3102BS
01	lamino			
	lamino destro	1	GS11D	CA003AD
	lamino sinistro	1	GS11S	CA003AS
02	punta			
02A	punta anteriore destra	1	GS6D	CA017AD
02A	punta anteriore sinistra	1	GS6S	CA017AS
02B	punta posteriore destra	1	GS7D	CA018AD
02B	punta posteriore sinistra	1	GS7S	CA018AS
03	lama			
	lama destra	1	GS9D	CA033AD
	lama sinistra	1	GS9S	CA033AS
04	puntale			
	puntale destro	1	A60D	SH043AD
	puntale sinistro	1	A60S	SH043AS
05	versolo			
	versolo destro	1	TF8ED	SH039AD
	versolo sinistro	1	TF8ES	SH039AS
06	lamina antiusura			
	lamina antiusura destra	1	LT4D	SH098AD
	lamina antiusura sinistra	1	LT4S	SH098AS
07	alettone			
	alettone destro	1	A188D	SE023AD
	alettone sinistro	1	A188S	SE023AS
08	puntello			
08A	puntello corto	1	B79	XM030AX
08B	puntello lungo	1	B82	XM033BX
09A	fodera anteriore			
	fodera anteriore destra	1	C86MD	SG065AD
	fodera anteriore sinistra	1	C86MS	SG065AS
09C	fodera posteriore			
	fodera posteriore destra	1	C89D	SG067AD
	fodera posteriore sinistra	1	C89S	SG067AS
10A	scheletro anteriore			
	scheletro anteriore destro	1	CG80D	Y3063AD
	scheletro anteriore sinistro	1	CG80S	Y3063AS
10B	scheletro posteriore			
	scheletro posteriore destro	1	CG81D	Y3063BD
	scheletro posteriore sinistro	1	CG81S	Y3063BS
H	vite TSPOST 120° 12x35	3		B3017BX
H	dado M12	3		B0028AX
E	vite TE 16x50	2		B1024AX
E	dado M16	2		B0003AX
S	vite TSPOST 90° 14x40	4		B3035AX
S	dado M14	4		B0029AX
W	vite TSPOST 90° 14x60	8		B3039AX
W	dado M14	8		B0029AX
K	vite TSPOST 120° 12x40	11		B3018BX
K	dado M12	11		B0028AX
Q	vite TSPOST 120° 12x60	1		B3022BX
Q	dado M12	1		B0028AX
R	vite TSPOST 120° 12x70	2		B3024BX
R	dado M12	2		B0028AX
T	vite TSPOST 120° 14x40	2		B3035BX
T	dado M14	2		B0029AX

